



ЕАС



Руководство по эксплуатации

AdoraDish V2000

Посудомоечная машина

Благодарим за покупку нашего изделия. Приобретенное устройство соответствует самым высоким требованиям и отличается простотой управления. Тем не менее, следует внимательно ознакомиться с данным руководством по эксплуатации. Знание принципов работы и возможностей устройства позволит использовать его оптимальным образом и избежать неисправностей.

Необходимо соблюдать указания по технике безопасности.

Изменения

Текстовая и графическая информация, а также приведенные данные, соответствуют техническому уровню устройства на момент публикации данного руководства. Производитель сохраняет за собой право на внесение изменений в конструкцию устройства с целью усовершенствования изделия.

Область применения

Данное руководство по эксплуатации действительно для:

Обозначение модели	Тип	Размерная система
AdoraDish V2000 V	AS2T-41162	EURO 60
AdoraDish V2000 VG	AS2T-41163	EURO 60

Отличия в конструкции упомянуты в тексте.

Оглавление

1	Правила техники безопасности	5	7.3	Фавориты.....	39
1.1	Используемые символы.....	5	7.4	Постоянный выбор опций настройки.....	41
1.2	Общие указания по технике безопасности.....	5	7.5	Блокировка клавиш.....	42
1.3	Правила техники безопасности для данного прибора.....	6	7.6	All in 1.....	43
1.4	Указания по использованию.....	7	7.7	Защита при вытирании.....	43
2	Первый ввод в эксплуатацию	9	7.8	EcoManagement.....	44
2.1	Перед первой мойкой.....	9	7.9	Информация.....	44
2.2	Настройка веса дверцы.....	9	8	V-ZUG-Home	44
3	Описание прибора	11	9	Настройки пользователя	45
3.1	Конструкция.....	11	9.1	Регулировка настроек пользователя.....	45
3.2	Органы управления и элементы индикации.....	12	9.2	Перечень настроек пользователя.....	45
3.3	FunctionLight *.....	13	10	Демонстрационный режим	48
4	Функции	15	10.1	Общая информация.....	48
4.1	Программы.....	15	10.2	Включение.....	49
4.2	Опции настройки.....	17	10.3	Выключение.....	49
4.3	Часто используемые настройки пользователя.....	18	11	Уход и техническое обслуживание	50
4.4	EcoManagement.....	18	11.1	Внутренняя и наружная очистка.....	50
5	Загрузка	19	11.2	Очистка распылителей.....	51
5.1	Советы по загрузке нижнего лотка.....	19	11.3	Очистка системы фильтрации.....	52
5.2	Советы по загрузке верхнего лотка.....	25	11.4	Добавление регенерирующей соли.....	53
5.3	Рекомендации по загрузке выдвижного ящика для столовых приборов *.....	30	11.5	Добавление средства для блеска.....	55
6	Эксплуатация	32	12	Самостоятельное устранение неисправностей	56
6.1	Рекомендации по мойке.....	32	12.1	Сообщения о неисправностях.....	56
6.2	Выбор моющего средства.....	32	12.2	Другие возможные неисправности.....	58
6.3	Добавление моющего средства.....	33	12.3	Неудовлетворительные результаты мойки.....	58
6.4	Управление дисплеем.....	34	12.4	При прерывании электропитания.....	59
6.5	Выбор и запуск программы.....	35	13	Запасные части и принадлежности	60
6.6	Добавление посуды.....	36	14	Технические характеристики	61
6.7	Преждевременная отмена программы.....	36	14.1	Концепция безопасности.....	61
6.8	Извлечение посуды.....	36	14.2	Защита от протечек.....	62
7	Опции программ	38	14.3	Информация о продукте согласно Распоряжению ЕС 2019/2017.....	62
7.1	Отсрочка старта.....	38	14.4	Сведения для контрольных инстанций.....	62
7.2	Программа в непрерывном режиме.....	38	14.5	Измерение уровня шума.....	62
			15	Утилизация	63

16	Предметный указатель	65
17	Служба поддержки и сервисного обслуживания	71

1 Правила техники безопасности

1.1 Используемые символы



Неправильный ремонт может привести к непредвиденным опасностям для пользователя, за которые производитель не несет ответственности. Ремонт разрешено выполнять только уполномоченным специалистам, в противном случае аннулируется право на предъявление гарантийных претензий при поломках в дальнейшем.



Отмечены все важные для обеспечения безопасности указания. Несоблюдение таких указаний может привести к травме, повреждению прибора или его компонентов!



Данным символом отмечены информация и указания, которые следует учитывать.



Информация по утилизации



Информация о руководстве по эксплуатации



Извлечь сетевую вилку из розетки/отключить подачу электричества



Вставить сетевую вилку в розетку/восстановить подачу электричества



Не обрезать/модифицировать сетевую вилку



Надеть защитные перчатки



Перед подключением прибора убедитесь, что установка рассчитана на приборы с номинальным током более 13 А. В случае сомнений проконсультируйтесь с квалифицированным электриком.

- ▶ Данным символом отмечены операции, выполняемые по порядку.
 - Данным символом отмечена информация о реакции прибора на выполненную операцию.
- Отмечен перечень.

1.2 Общие указания по технике безопасности



- Начинать эксплуатацию прибора только после прочтения руководства по эксплуатации.



- Данные приборы могут использоваться детьми старше 8 лет и лицами с ограниченными физическими, сенсорными или ментальными возможностями, а также лицами без опыта и/или знаний, только под присмотром или после прохождения инструктажа о безопасном использовании прибора, при условии понимания ими рисков, связанных с использованием прибора. Не позволять детям играть с прибором. Чистка и техническое обслуживание прибора не могут производиться детьми без присмотра взрослых.

- Если прибор не оснащен сетевым кабелем и штекером или другими средствами для отключения от сети, расстояние между контактами которых на каждом полюсе соответствует условиям категории перенапряжения III для полного размыкания, в стационарную электропроводку необходимо интегрировать устройство размыкания согласно условиям монтажа.
- Если сетевой кабель данного прибора поврежден, в целях безопасности он может заменяться только производителем, сервисным центром производителя или лицами с соответствующей квалификацией.

1.3 Правила техники безопасности для данного прибора

- Никогда не используйте устройство очистки паром.
- Если прибор имеет вентиляционные отверстия, то запрещается перекрывать их коврами или ковровыми покрытиями.
- Оставляйте дверцу прибора открытой только в фиксированном положении. При открытой дверце прибора грозит опасность спотыкания и заземления! Не садитесь и не опирайтесь на дверцу прибора, а также не используйте ее в качестве подставки.
- **ВНИМАНИЕ!** Ножи и прочие предметы с острыми концами укладывайте в коробе концами вниз или в горизонтальном положении.
- **ВНИМАНИЕ!** Не вставляйте и не допускайте попадания ножей, вилок и прочих острых предметов в отверстие в замке дверцы.
- Не допускайте попадания моющего средства в отверстие в замке дверцы. В противном случае возможно повреждение замка дверцы.
- Прибор предназначен исключительно для мойки бытовой посуды и столовых приборов с использованием воды и обычных моющих средств для посудомоечных машин. Используйте прибор только в домашнем хозяйстве и по назначению. За повреждения в результате ненадлежащей эксплуатации или неправильного управления прибором производитель ответственности не несет.

- Вместимость: 13 или 14 международных стандартных комплектов посуды (с выдвижным ящиком для столовых приборов *).
- *в зависимости от модели
- Данный прибор предназначен для использования в домашнем хозяйстве и аналогичных областях применения, например: в кухнях для сотрудников в магазинах, офисах и других торгово-промышленных предприятиях; на сельскохозяйственных частных владениях; клиентами в отелях, мотелях и других аналогичных заведениях; в пансионатах.

1.4 Указания по использованию

Подготовка к работе

- Установка прибора и подключение к электросети производятся согласно отдельному руководству по монтажу. Для проведения установочных работ обратитесь к авторизованному монтажнику/электрику.



Перед отправкой продавцу прибор прошел проверку с водой на заводе-изготовителе. Поэтому в приборе могут быть остатки воды.

Использование по назначению

- Ремонт, изменения или манипуляции на или в приборе, особенно с токопроводящими деталями прибора, разрешается выполнять только производителю прибора, его сервисной службе или специалисту, имеющему соответствующую квалификацию. Не-

компетентный ремонт может привести к серьезным несчастным случаям, повреждению прибора и оборудования, а также к нарушениям в работе прибора. При появлении неисправности или при необходимости ремонта соблюдать указания, приведенные в главе «Сервис и поддержка». При необходимости обращаться в нашу сервисную службу.

- Используйте только оригинальные запасные части.
- Сохраните данное руководство, чтобы иметь возможность в любой момент обратиться к нему.

Если есть дети

- Вода в приборе не подходит для питья. Если в приборе находятся остатки моющего средства, возможен химический ожог! Не подпускайте детей близко к открытому прибору.

Техника безопасности при эксплуатации

- Используйте функцию блокировки клавиш (см. страницу 42).
- Если прибор имеет видимые повреждения, не включайте его, а обратитесь в наш сервисный центр.
- При обнаружении неисправности необходимо отсоединить прибор от электрической сети.
- Перед закрытием дверцы прибора и запуском новой программы убедитесь, что в приборе отсутствуют посторонние предметы и домашние животные. Посторонние предметы, например гвозди или скрепки, могут повредить узлы прибора и посуду.
- Используйте только моющие средства, средства для блеска и соль, изготовитель которых в инструкции по применению однозначно допускает применение в посудомоечных машинах. Точно соблюдайте соответствующие инструкции по применению.

- Не мойте посуду без мощного средства или с недостаточным его количеством — опасность повреждения прибора!
- Не используйте средства для ручной мойки, так как они образуют большое количество пены и ведут к неполадкам.
- После наполнения емкости для соли выберите программу  без посуды. При первом заполнении налейте в контейнер примерно один литр воды.
- Никогда не добавляйте мощное средство в емкость для соли или средства для блеска. Если, тем не менее, это произошло, категорически запрещается включать прибор, так как в противном случае прибор получает серьезные повреждения, ведущие к дорогостоящему ремонту. Позвоните в сервисную службу.
- Никогда не вводите прибор в эксплуатацию без системы фильтрации.
- Выполняйте очистку под системой фильтрации только с помощью мягких материалов. Никогда не используйте для этого металлические предметы.

Осторожно! Опасность получения ожогов!

- Запрещается мыть в приборе предметы, которые загрязнены огнеопасными или вызывающими коррозию растворителями, красками, воском, химическими веществами (кислотами, щелочами) или металлической стружкой или из которых могут выпадать волокна.
- Старайтесь не открывать дверцу прибора во время работы. Посуда и вода могут иметь высокую температуру — опасность получения ожогов! Выходящий пар может повредить деревянную панель. Стекла очков могут запотеть и ухудшить видимость.

Осторожно! Опасность травмирования!

- Не опирайтесь на части прибора — опасность несчастного случая!
- Не позволяйте домашним животным приближаться к прибору.

Осторожно! Опасность для жизни!

- Части упаковки (например, пленка, пенопласт) могут представлять опасность для детей. Опасность удушья! Не давайте детям детали упаковки.
- Обесточьте прибор перед проведением технического обслуживания, а также заменой ламп: полностью извлеките предохранители из патронов, отключите защитный автомат или вытащите вилку из розетки.

Во избежание повреждения прибора

- Закрывайте кран подачи воды, если предполагается длительное отсутствие.
- Не превышайте максимальный вес загрузки нижнего лотка, верхнего лотка и ящика для приборов.
- Внимание! Прибор должен быть постоянно подключен к электрической сети для обеспечения его защиты (в том числе от протечек).
- Прибор разрешается транспортировать только в вертикальном положении! Любое иное положение при транспортировке ведет к повреждениям прибора! При осторожной переноске без встряхивания прибор разрешается наклонять макс. на 90° на правый бок (вид спереди).

Лицевая сторона

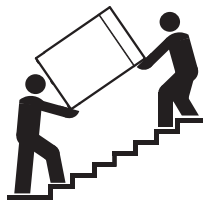



2 Первый ввод в эксплуатацию





Установка прибора и подключение к электросети производится согласно отдельному руководству по монтажу только компетентным монтажником/электриком.

2.1 Перед первой мойкой

Перед первым использованием установленного прибора выполните следующее:

- ▶ включите электропитание и откройте водопроводный кран.
- ▶ В настройках пользователя  настройте (см. страницу 45) жесткость воды.
- ▶ Сначала залейте в емкость примерно 1,0 л воды, а затем засыпьте 1 кг обычной регенерирующей соли.
- ▶ Уберите остатки соли с краев емкости для соли.
- ▶ Добавьте средство для блеска в предназначенную для него емкость.
- ▶ Запустите предварительное ополаскивание  без посуды, чтобы предохранить прибор от коррозии из-за возможных остатков соли.
- ▶ Выберите моющее средство (см. страницу 32) и добавьте его (см. страницу 33).
- ▶ Запустите программу «Интенсивная»  без посуды, чтобы удалить остатки жировых отложений, оставшихся после сборки на заводе-изготовителе.
- ▶ Закройте дверцу прибора, чтобы запустить программу.



Индикатор наполнения  может еще мигать во время первых циклов мойки.
 гаснет при достижении равномерной концентрации соли в емкости.

2.2 Настройка веса дверцы

- ▶ Откройте дверцу прибора примерно на 30° и убедитесь, что она остается в таком положении.

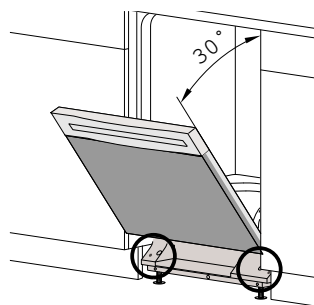

- ▶ Дверца опускается:
Закройте дверцу, затяните винты и еще раз проверьте положение.

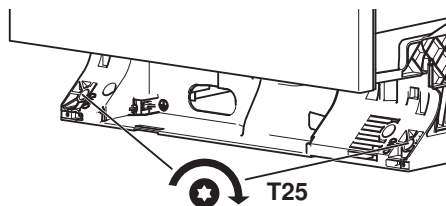

2 Первый ввод в эксплуатацию

- ▶ Дверца поднимается:
Закройте дверцу, открутите винты и еще раз проверьте положение.
- ▶ Откройте дверцу прибора полностью и убедитесь, что она остается в таком положении.

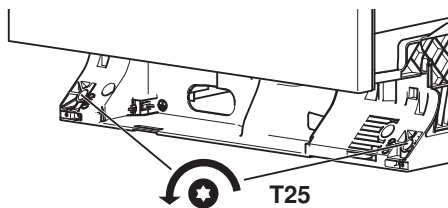

- ▶ Дверца поднимается:
Закройте дверцу, открутите винты и еще раз проверьте положение.

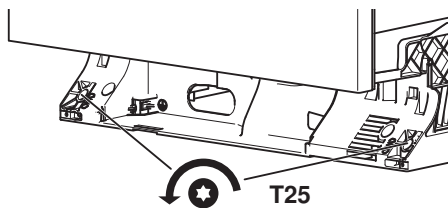
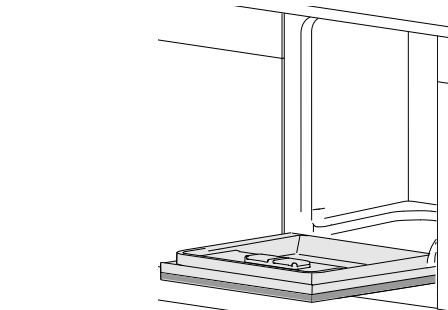

Если после выполненных действий положение все еще не отрегулировано должным образом, необходимо заменить пружины.

- ▶ Обратитесь в сервисный центр.

3 Описание прибора

3.1 Конструкция

Камера

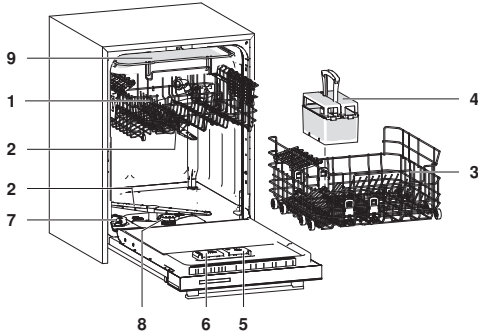

- 1 Верхний лоток
 - 2 Распылители
 - 3 Нижний лоток
 - 4 Лоток для столовых приборов «большой» *
 - 5 Емкость средства для блеска
 - 6 Емкость для моющего средства
 - 7 Емкость для соли
 - 8 Система фильтрации
 - 9 Ящик для приборов *
- * зависит от модели

Дверца прибора

В полностью встроенных моделях органы управления и элементы индикации находятся **в верхней части** дверцы прибора.

В невстроенных моделях органы управления и элементы индикации находятся **вверху**, а текстовая индикация — **снаружи** на дверце прибора.

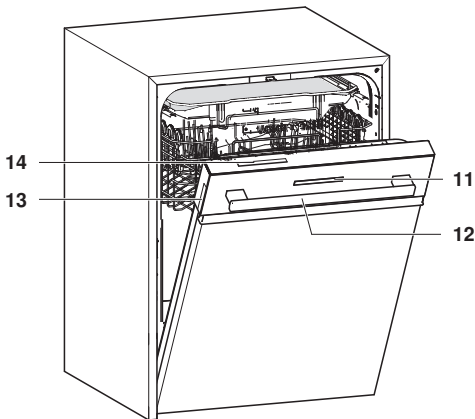

- 11 Текстовая индикация на дисплее *
- 12 Ручка дверцы
- 13 FunctionLight *
- 14 Органы управления и элементы индикации

* зависит от модели

3.2 Органы управления и элементы индикации

Главное меню

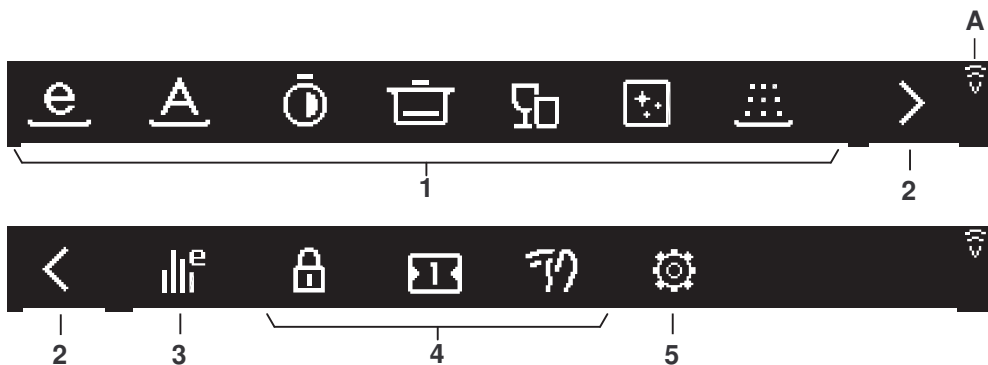

Кнопки

- 1 Программы (см. страницу 15)
- 2 Элементы навигации
- 3 EcoManagement (см. страницу 18)
- 4 Часто используемые настройки пользователя (см. страницу 18)
- 5 Другие настройки пользователя (см. страницу 45)

Индикация

- A V-ZUG-Home

Выбранная программа



Клавиши

- 1 Клавиша со стрелкой назад
- 2 Опции настройки (см. страницу 17)

Индикация

- A Символ программы
 B Название программы
 C Продолжительность программы
 D Температура
 E Выбранные опции настройки

Состояние клавиш



- A Недоступные функции
- B Выбранная функция
- C Доступные функции
- D Недоступные элементы навигации

Элементы выполнения команд

- + Увеличить значение
- Уменьшить значение
- Настройка пользователя активирована
- Настройка пользователя деактивирована
- ✕ Отменить ввод, подтвердить сообщение
- ▶ Запустить программу непрерывного режима, опорожнить бак-накопитель

Элементы навигации

- ↶ Перейти в предыдущее меню
- < Показать другие функции в меню
- > Показать другие функции в меню
- ✓ Показать другие возможности выбора в меню

3.3 FunctionLight *

* зависит от модели.

Цвета светодиодных индикаторов

- | | | | | | |
|-------------------------------------|--------|--------------------------|-------------------|--------------------------|---------------|
| <input checked="" type="checkbox"/> | Темный | <input type="checkbox"/> | Оранжевый | <input type="checkbox"/> | Белый |
| | | <input type="checkbox"/> | Оранжевый тусклый | <input type="checkbox"/> | Белый тусклый |

Программы

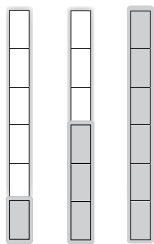

Индикатор выполнения показывает информацию о выполнении программы. Чем больше светодиодов загорается оранжевым цветом, тем меньше остается времени до окончания программы. При завершении программы все 6 светодиодов загораются оранжевым цветом.

Фаза досушивания

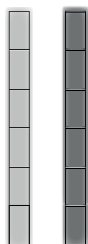

Во время фазы досушивания все 6 светодиодов светятся оранжевым цветом и пульсируют между тусклым и нормальным состоянием.

Отсрочка старта

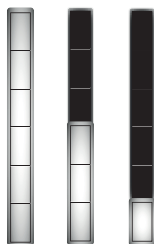

Когда дверца прибора закрывается и начинается отсрочка старта, все 6 светодиодов загораются тусклым белым светом.

Реакции прибора, зависящие от программы

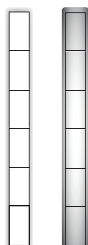

При следующих реакциях прибора все 6 светодиодов светятся белым цветом и пульсируют между тусклым и нормальным состоянием

- Отмена программ, отсрочка старта
- Откачивание

Сообщения об ошибках



При сообщениях A/F/U попеременно мигают 3 нижних белых светодиода и 3 верхних белых светодиода.

4 Функции

4.1 Программы

О показателях расхода

Продолжительность программы (ч), расход воды (л) и расход электроэнергии (кВт·ч) являются ориентировочными значениями. В связи с выбором дополнительных функций, загрузкой, загрязнением посуды, типом и объемом очистки, температурой подаваемой воды, электрическим подключением и специфическим выполнением программ (например, разогреванием) значения могут быть иными.







Выбрав опцию настройки «Сбережение энергии» Fe , можно сократить продолжительность программы, расход воды и электроэнергии.

О продолжительности программы

Указанные значения не включают время досушивания.

e Eco	Фазы программы	Показатели расхода
<p>Наиболее эффективная программа с точки зрения экономичного расхода воды и электроэнергии при обычном загрязнении посуды (стандартная программа). После выполнения 7 программ в конце программы происходит разогревание средства для умягчения воды. В результате расход воды увеличивается на 0,2 л. При выполнении следующей программы средство для умягчения воды промывается дополнительными 4 л воды. В результате продолжительность программы увеличивается на 5 минут.</p>	<ul style="list-style-type: none"> ▪ Очистка: 45 °C ▪ Промежуточное ополаскивание ▪ Ополаскивание до блеска: 55 °C ▪ Сушка 	<ul style="list-style-type: none"> ▪ 5h55 ▪ 9,8 л ▪ 0,715–0,732 кВт·ч

 Автоматическая	Фазы программы	Показатели расхода
Оптимальный результат очистки с минимальным потреблением воды и энергии; при любом уровне загрязнения, за исключением пригоревших или сильно засохших загрязнений.	<ul style="list-style-type: none"> ▪ Предварительное ополаскивание (при необходимости): холодная вода ▪ Очистка: 50–60 °С ▪ Промежуточное ополаскивание (при необходимости) ▪ Ополаскивание до блеска: 70 °С ▪ Сушка 	<ul style="list-style-type: none"> ▪ 1:00–1:45 ▪ 8–20 л ▪ 0,8–1,35 кВт·ч
 Короткая	Фазы программы	Показатели расхода
Слегка загрязненная повседневная посуда.	<ul style="list-style-type: none"> ▪ Очистка: 45 °С ▪ Промежуточное ополаскивание ▪ Ополаскивание до блеска: 60 °С ▪ Сушка. Короткая 	<ul style="list-style-type: none"> ▪ 0h39 ▪ 11 л ▪ 0,8 кВт·ч
 Интенсивная	Фазы программы	Показатели расхода
Для высокой степени загрязнения, особенно для содержащих крахмал загрязнений (картофельное пюре, рис и т. д.).	<ul style="list-style-type: none"> ▪ Предварительное ополаскивание: холодная вода ▪ Предварительное ополаскивание (при необходимости) 35 °С ▪ Очистка: 65 °С ▪ Промежуточное ополаскивание ▪ Ополаскивание до блеска: 70 °С ▪ Сушка 	<ul style="list-style-type: none"> ▪ 1h50 ▪ 18–23 л ▪ 1,4–1,65 кВт·ч
 Стекло	Фазы программы	Показатели расхода
Программа бережной мойки для стаканов.	<ul style="list-style-type: none"> ▪ Очистка: 45 °С ▪ Промежуточное ополаскивание ▪ Ополаскивание до блеска: 60 °С ▪ Сушка 	<ul style="list-style-type: none"> ▪ 0h39 ▪ 11 л ▪ 0,8 кВт·ч

 Уход за машиной	Фазы программы	Показатели расхода
Машина подвергается гигиенической мойке. Перед запуском программы разгрузите прибор, очистите систему фильтрации и добавьте обычное средство для ухода/очистки согласно инструкции на упаковке.	<ul style="list-style-type: none"> ▪ Очистка: 70 °С ▪ Промежуточное ополаскивание ▪ Ополаскивание до блеска: 60 °С ▪ Сушка 	<ul style="list-style-type: none"> ▪ ▪ ▪

 Предварительное ополаскивание	Фазы программы	Показатели расхода
Предотвращает засыхание грязи, если программа запускается позднее.	<ul style="list-style-type: none"> ▪ Предварительное ополаскивание: холодная вода 	<ul style="list-style-type: none"> ▪ 0h07 ▪ 4 л ▪ 0,05 кВт·ч

4.2 Опции настройки

e Сбережение энергии

Температура моющего раствора уменьшается на 5 °С, потребление энергии снижается примерно на 10 %. Продолжительность программы немного сокращается. Кроме того, программа «Сбережение энергии» бережно моет стаканы.

Частичная загрузка

Для небольшого количества посуды. Количество воды уменьшается прим. на 6 литров, продолжительность программы сокращается макс. на 36 минут.

Отсрочка старта

Отсрочка старта позволяет запускать мойку в определенные часы (например, в период низкого тарифа на электроэнергию). Диапазон настройки составляет от 30 минут до 24 часов.

+ Интенс.опол.

Эффективность очистки улучшается за счет дополнительных циклов ополаскивания и продления фазы очистки. При включенной настройке «Интенс.опол.» в каждой программе увеличивается количество воды. Продолжительность программы увеличивается.

+ Интенсивная сушка

Повышается температура ополаскивания до блеска, а также температура фазы SteamFinish, и продлевается время сушки.

4.3 Часто используемые настройки пользователя

Блокировка клавиш

Настройка пользователя «Блокировка клавиш» предотвращает случайный запуск программы. Код установлен на заводе-изготовителе и не изменяется.

All in 1

Настройка пользователя «All in 1» обеспечивает оптимальную регулировку программы при использовании моющих средств, содержащих соль и средство для блеска. Эти комбинированные моющие средства подходят не для всех значений жесткости воды (см. страницу 33).

Защита при вытирании

Управление прибором блокируется на короткое время, например, чтобы очистить панель, не вызывая ввода на дисплее.

4.4 EcoManagement

EcoManagement

Активна только в том случае, если включена (см. страницу 45) настройка пользователя EcoManagement.

EcoManagement предоставляет информацию о расходе электроэнергии ⚡ и воды 💧 и способствует бережному отношению к электроэнергии. Если на данный момент не выполняется никакая программа, можно получить следующие данные о расходе.

- Расход электроэнергии и воды последней программы
- Средний расход электроэнергии и воды последних 25 программ
- Общий расход электроэнергии и воды

Во время выбора программы на дисплее отображается информация о том, сколько электроэнергии и воды будет израсходовано на выполнение соответствующей программы. По окончании программы на дисплей выводится значение расхода электроэнергии и воды последней программы.

Значения могут отличаться в зависимости от программы, загрузки, дополнительных функций и настроек пользователя.

5 Загрузка

 Убедитесь, что распылители свободно вращаются.

 Подвижные детали
Все светлые детали приводятся в движение.

5.1 Советы по загрузке нижнего лотка

 **Повреждение прибора из-за слишком высокой загрузки!**
Не превышайте максимальный вес загрузки нижнего лотка **21 кг**.

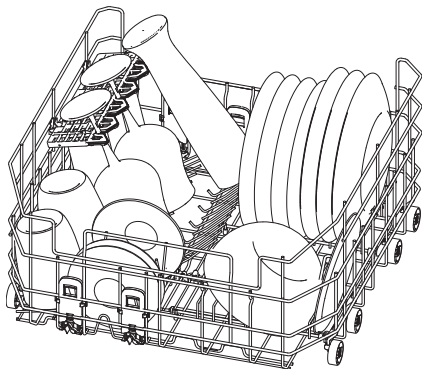

Крупная посуда

- Разместите глубокие тарелки и крышки справа.

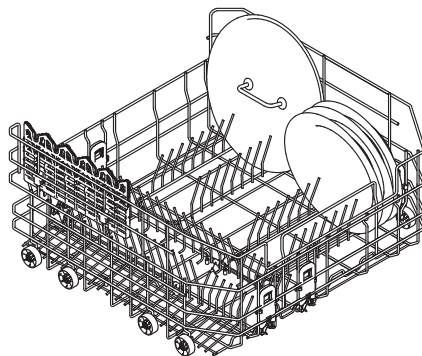

Использование разделителей

Для увеличения опорной поверхности разделители можно сложить.

Высокие стаканы и бокалы с длинной ножкой



Разместите высокие стаканы и бокалы с длинной ножкой в левой части лотка.

- ▶ Потяните боковую кнопку складывающихся зубьев **1** вверх.
- ▶ Ряд зубьев складывается вбок.

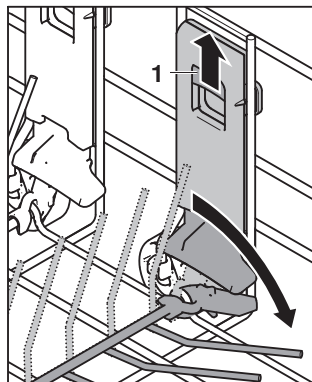

- ▶ Откиньте разделитель.

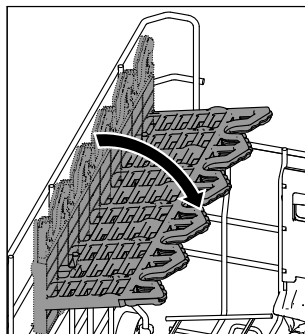

- ▶ Отрегулируйте разделитель по высоте:
- ▶ Нижнее положение: нажмите на белые язычки на креплении разделителя, а затем потяните разделитель, пока крепление не зафиксируется.
- ▶ Верхнее положение: потяните разделитель вверх, пока крепление не зафиксируется.

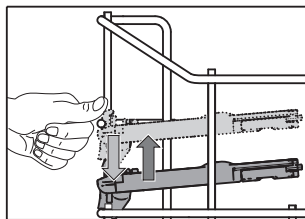

- ▶ Разметите бокалы для вина и шампанского (на тонкой ножке) в первом ряду зубьев **2** и зафиксируйте их V-образным разделителем. Разместите пивные бокалы, высокие стаканы для воды и вазы во втором ряду зубьев **3** и прислоните к разделителю.
- ▶ На прокладке **1** под разделителями можно разместить стаканы и кружки.

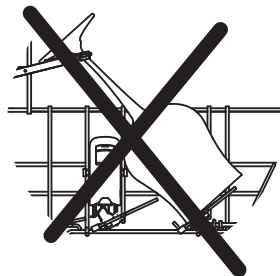
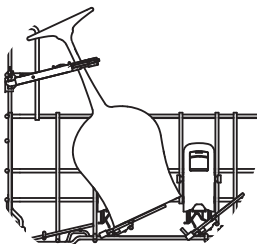
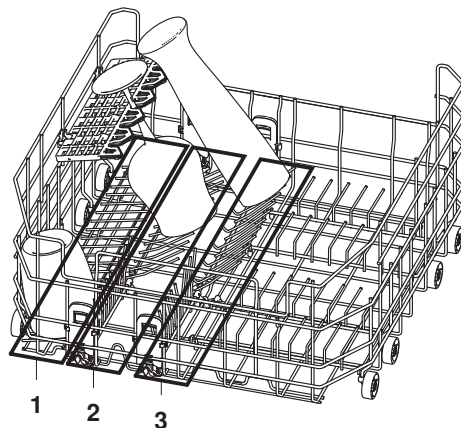

Бокалы из тонкого стекла очень хрупкие.

Размещать бокалы на тонкой ножке следует очень аккуратно.

Убедитесь, что бокалы стоят устойчиво и не соприкасаются между собой или с другой посудой.



Устойчивое положение во втором ряду зубьев

Для устойчивого расположения бокалов во втором ряду зубьев сложите первый ряд зубьев вбок.



Образование пятен при сушке предотвращается, если стакан касается рейки 2 в крайней нижней точке.

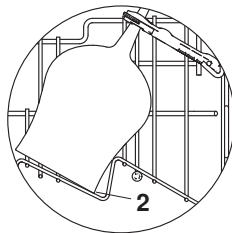

Стабилизация бокалов с помощью Easy-шпилек

- ▶ Наденьте Easy-шпильки 1 на шпильки лотка.
- ▶ Разместите бокалы, детские бутылочки, вазы и графины.
- ▶ Для более широких сосудов используйте две Easy-шпильки.

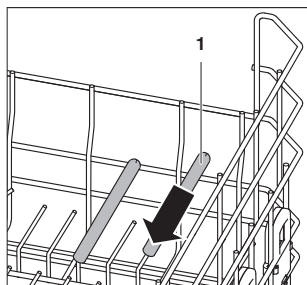

Снятие разделителя

Разделители можно снять.

- ▶ Переместите разделитель примерно в середину второго уровня высоты.

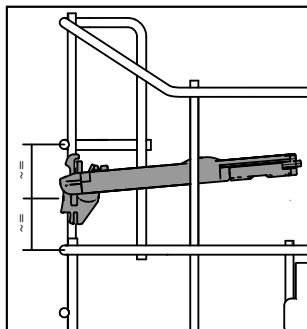

- ▶ Откиньте разделитель.

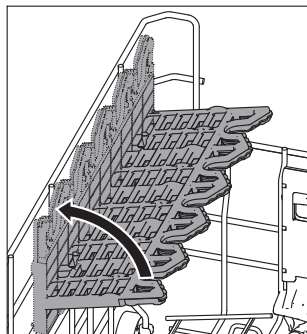

- ▶ Потяните крепление разделителя вперед.

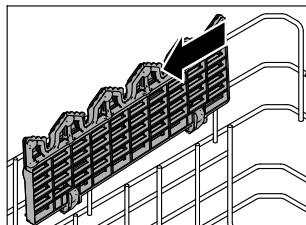

Установка разделителя

- ▶ Перед установкой разделителя:
Выступы разделителя должны быть сверху в зафиксированном положении.
- ▶ Удерживайте разделитель примерно в середине второго уровня высоты.
- ▶ Зафиксируйте крепление разделителя за проволоку.

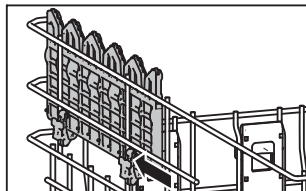
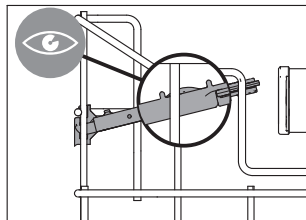

Размещение столовых приборов в лотке для столовых приборов



Опасность получения травм из-за неправильной загрузки!

Ножи и столовые приборы с острыми и режущими частями поместите в лоток для столовых приборов острием вниз. Складывайте столовые приборы в лоток для столовых приборов вертикально.



Повреждение прибора острыми предметами!

Не вставляйте ножи, вилки или другие острые предметы в отверстие в замке дверцы.

- ▶ Поднимите шпильки лотка.
- ▶ Поставьте лоток для столовых приборов в любое место на поднятые шпильки.
- ▶ Ножи и пр. распределяйте в отсеках острием вниз.
- ▶ Остальные столовые приборы распределяйте в отсеках свободно, ручкой вниз.
- ▶ Ложки не должны «склеиваться» друг с другом.
- ▶ Для предотвращения «склеивания» приборов, образования пятен и проskalывания небольших приборов наденьте на лоток для столовых приборов 2 входящие в объем поставки насадки 1.

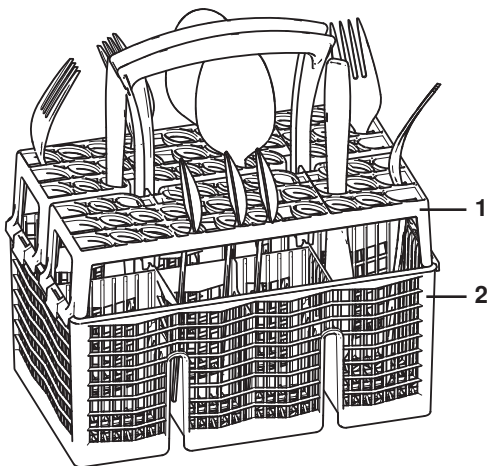

Опасность утечки воды!

При закрытии дверцы прибора следите за тем, чтобы приборы не выдавались из камеры и не были зацементированы. В противном случае нарушается герметичность прибора.

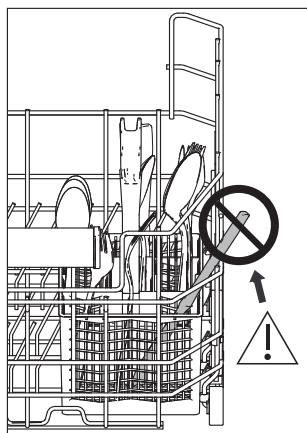

5.2 Советы по загрузке верхнего лотка



Повреждение прибора из-за слишком высокой загрузки!

Не превышайте максимальный вес загрузки верхнего лотка **9 кг**.

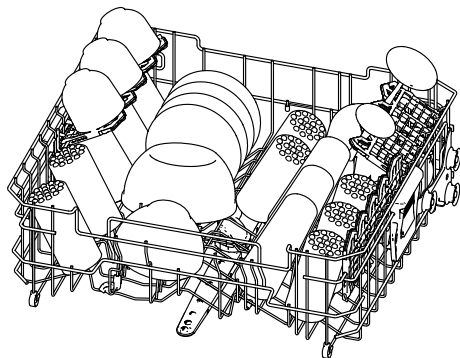

Расположение мелкой посуды

- ▶ Разместите мелкую посуду, например блюда, стаканы, чашки и миски.
- ▶ При использовании откидных разделителей **1** установите посуду со смещением.
- ▶ Прислоните стаканы к откидным держателям для стаканов **2**.

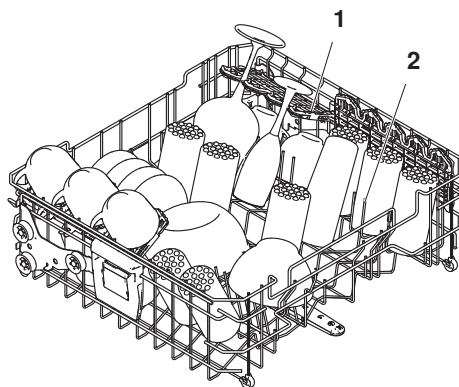

Стабилизация бокалов с помощью Easy-шпилек

- ▶ Наденьте Easy-шпильки **1** на шпильки лотка.
- ▶ Разместите бокалы, детские бутылочки, вазы и графины.
- ▶ Для более широких сосудов используйте две Easy-шпильки.

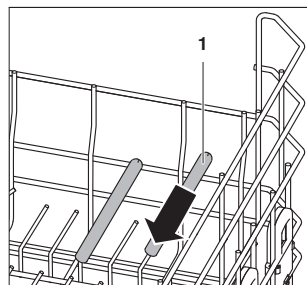

Размещение высоких стаканов

Для большей устойчивости высоких стаканов можно использовать одновременно держатели для стаканов и разделители.

Держатели для стаканов

- ▶ Потяните ряд зубьев вверх, пока они не зафиксируются.

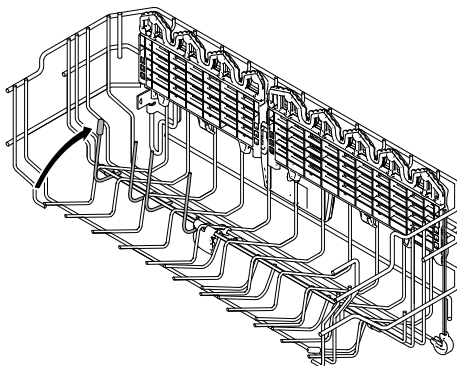

- ▶ Установите стаканы на ряд зубьев.

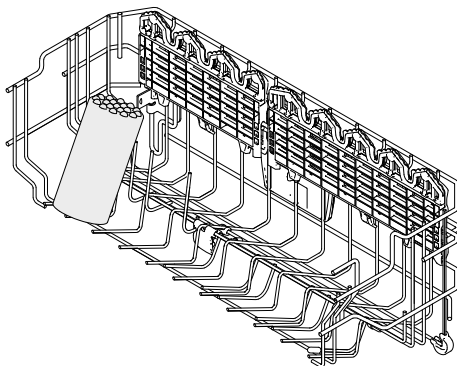

Разделитель

- ▶ Откиньте разделитель 1.

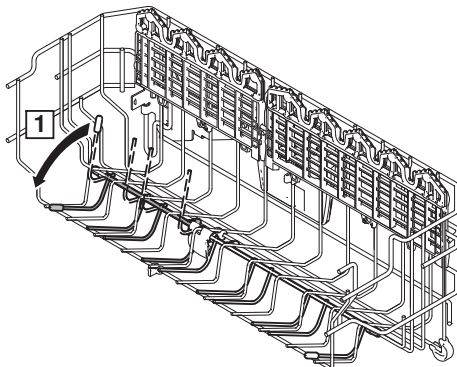

- ▶ Потяните разделитель вверх **2** и откиньте **3**.

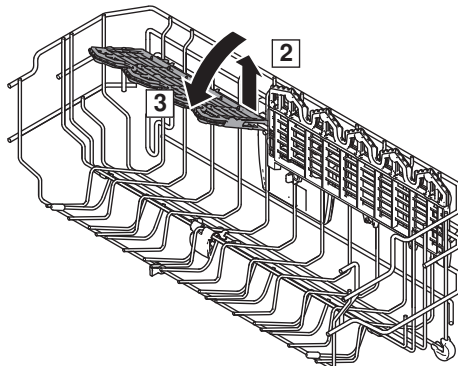

- ▶ Зафиксируйте бокалы на тонкой ножке V-образным разделителем. Прислоните высокие бокалы к разделителю.

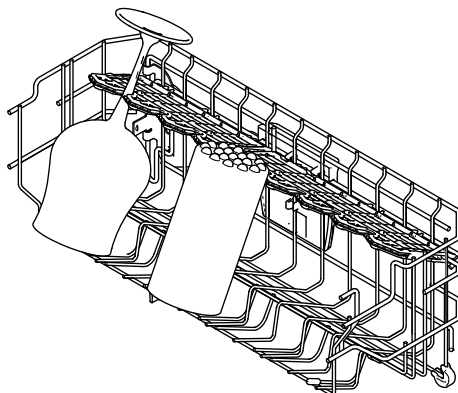

Бокалы из тонкого стекла очень хрупкие.

Размещать бокалы на тонкой ножке следует очень аккуратно.

Убедитесь, что бокалы стоят устойчиво и не соприкасаются между собой или с другой посудой.



Образование пятен при сушке предотвращается, если стакан касается рейки **2** в крайней нижней точке.

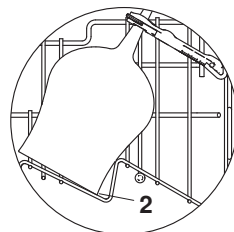

Снятие разделителя

- ▶ Закройте разделитель до упора.
- ▶ Снимите разделитель, потянув его за крепление, которое находится в середине верхнего лотка.

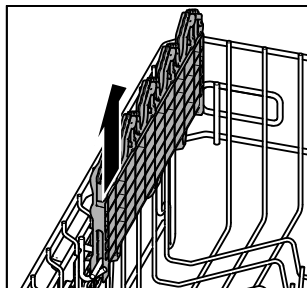

Установка разделителя

- ▶ Перед установкой разделителя: Выступы разделителя должны быть сверху в зафиксированном положении.

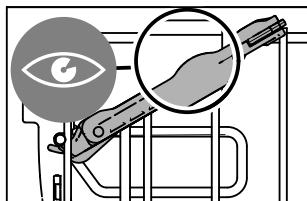

- ▶ Вставьте разделитель в держатель 1 сзади или спереди лотка, а затем надавите на него по центру возле держателя 2.

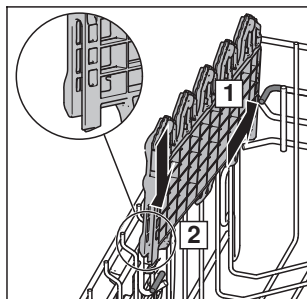

- ▶ Сильно прижмите вертикальный разделитель 3.

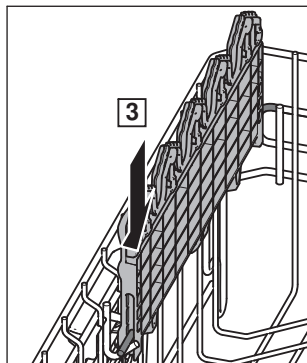

Регулировка верхнего лотка

В зависимости от модели, верхний лоток может быть отрегулирован по высоте в диапазоне 2–4 см. Возможна комбинированная наклонная установка.

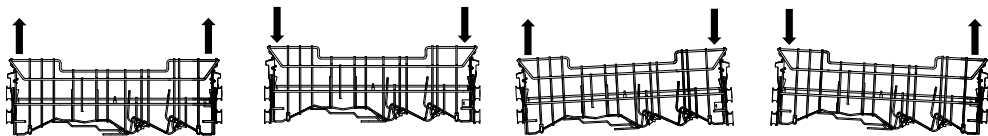

- ▶ Держа верхний лоток за ручки **1**, поднимите его до нужного положения фиксации.

- Верхний лоток установлен выше.

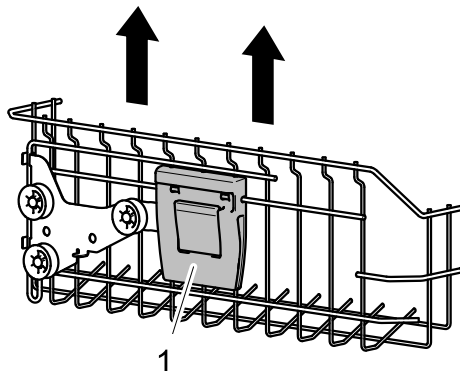

- ▶ Держите верхний лоток по бокам за ручки **1**.
- ▶ Слегка приподнимите верхний лоток и одновременно нажмите клавишу **2**.

- Фиксирующее устройство разблокируется.

- ▶ Опустите верхний лоток в нужное положение, отпустите клавишу и дайте зафиксироваться.

- Верхний лоток установлен ниже.

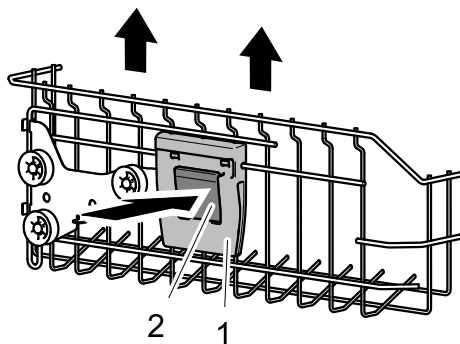

Извлечение верхнего лотка

- ▶ Вытащите верхний лоток почти до упора.
- ▶ Возьмитесь снизу за концы нижних направляющих **1** и указательными и большими пальцами отожмите стопоры лотка **2** вверх.
- ▶ Извлеките стопоры лотка **2**.
- ▶ Выдвиньте верхний лоток.

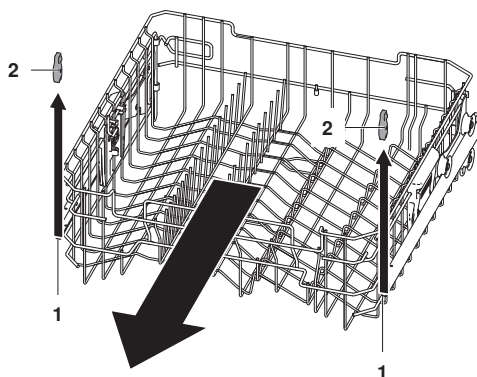

Установка верхнего лотка

- ▶ Выдвиньте направляющие **1** до упора.
- ▶ Перемещайте верхний лоток по направляющим **1** так, чтобы ролики верхнего лотка **2** прилегли к направляющим.
- ▶ Сместите стопоры **3** к концам направляющих **4** и зажмите.

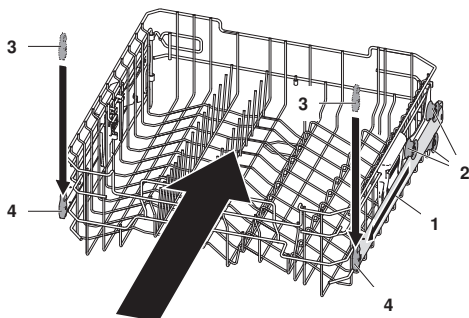

5.3 Рекомендации по загрузке выдвижного ящика для столовых приборов *

* зависит от модели



Повреждение прибора из-за слишком высокой загрузки!

Не превышайте максимальный вес загрузки ящика для приборов **5 кг**.

Размещение приборов

- ▶ Размещайте столовые приборы так, чтобы их ручки входили между зубьями.
- ▶ Если вы укладываете столовые приборы с толстой ручкой или правая подвижная боковая часть ящика для столовых приборов поднята, поместите их верхней частью или лезвием между зубьями.

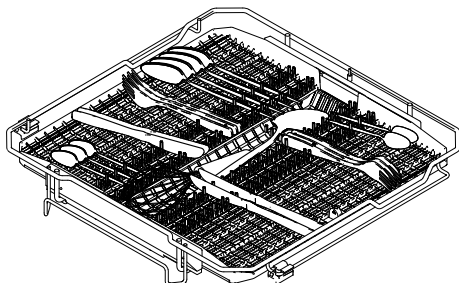



Если столовые приборы соскальзывают, расположите их ручкой наружу и слегка под наклоном.

- ▶ При мойке высоких стаканов: поднимите подвижную правую боковую часть на 2 см или сместите в центр.

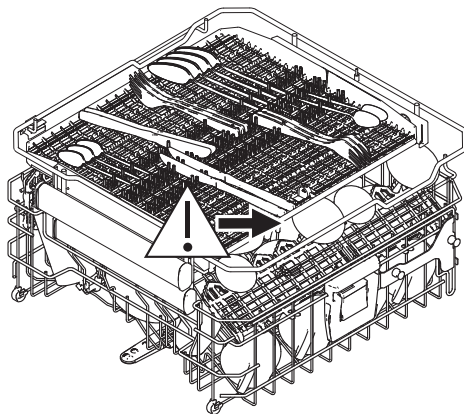

Опасность повреждения высоких стаканов!

Высокие стаканы могут удариться о раму ящика для приборов и повредиться.

Извлечение ящика для приборов

Ящик для приборов можно извлечь, чтобы загрузить или разгрузить.

- ▶ Приподнимите задние углы **1** рамы ящика для приборов и выньте ее из держателя.
- ▶ Извлеките ящик для приборов.

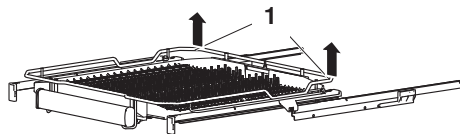

Установка ящика для приборов

- ▶ Выдвиньте направляющие **1** до упора.
- ▶ Уложите задние углы **2** рамы ящика для приборов в держатель **3** и слегка надавите вниз, пока они не зафиксируются со щелчком.

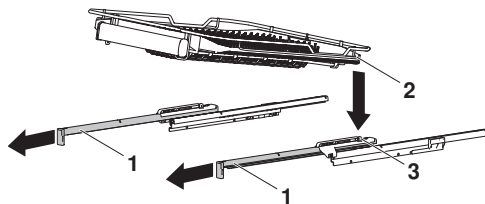

6 Эксплуатация

6.1 Рекомендации по мойке

Общая информация

- Не перегружайте лотки посудой.
- Сильно подгоревшие остатки пищи предварительно замачивайте.
- Такие емкости, как чашки, стаканы, кастрюли и т. п. располагайте дном вверх, чтобы вода могла стекать.
- Стаканы располагайте таким образом, чтобы они не касались друг друга, так предотвращаются повреждения и образование пятен.
- При очистке металлических жироулавливающих фильтров вытяжек выберите программу «Интенсивная»  и используйте максимальное количество моющего средства.

Экономия электроэнергии и воды

- Заполните машину до максимального значения загрузки.
- Не выполняйте предварительное ополаскивание посуды вручную. Это приведет к повышенному расходу воды и электроэнергии.
- Согласно руководству по эксплуатации при мытье посуды в посудомоечной машине расход электроэнергии и воды, как правило, меньше, чем при мытье вручную.

Посуда

Не вся посуда подходит для мытья в посудомоечной машине.

- Чувствительные к щелочам и высокой температуре предметы из дерева или пластика мойте вручную.
- Глиняные изделия склонны к образованию трещин и откалыванию кусочков.
- Надписи на стекле и фарфоре обладают лишь относительной устойчивостью и могут с течением времени стереться.
- Стекло может помутнеть — это зависит от типа стекла и используемого моющего средства. Выясните у изготовителя, подходит ли стекло для мойки в посудомоечной машине.
- В шлифованных и толстостенных хрустальных стаканах и вазах могут образовываться механические напряжения, ведущие к растрескиванию.
- Не мойте посуду с наклеенными этикетками. Отклеившиеся этикетки могут стать причиной засорения системы фильтрации.
- Предметы из серебра, меди и олова покрываются коричнево-черным налетом.
- Алюминий склонен к образованию пятен. Мыть алюминиевые изделия следует отдельно или вручную.

6.2 Выбор моющего средства

Общая информация



Ни в коем случае не используйте средства, применяемые для мойки вручную! Сильное пенообразование может повредить прибор. Точно придерживайтесь указаний по дозировке, приведенных на упаковке, а при возникновении вопросов обращайтесь к изготовителю моющего средства. Недостаточная или избыточная дозировка может стать причиной повреждения прибора.



- ▶ Используйте только моющие средства, подходящие для посудомоечных машин (таблетки, порошок, гель, комбинированные моющие средства).

Таблетки

Таблетки подходят для программ с температурой свыше 55 °С. При температурах ниже 55 °С в коротких программах таблетки могут плохо растворяться, что отрицательно сказывается на результатах мойки посуды.

Комбинированные моющие средства (таблетки/порошок)

При использовании комбинированных моющих средств, делающих излишним применение средства для блеска и соли, соблюдайте следующее.

- ▶ На упаковке моющего средства проверьте, соответствуют ли указанные значения жесткости воды местной жесткости воды.
- ▶  Активируйте (см. страницу 43) настройку пользователя «All in 1».
 - Программы и индикация регулируются в зависимости от комбинированного моющего средства.
- ▶ Если мигает индикатор наполнения , добавьте регенерирующую соль.
- ▶ Если мигает индикатор наполнения , добавьте средство для блеска.

Если результат мойки или сушки неудовлетворителен:

- ▶ используйте обычные средства.
- ▶  Деактивируйте (см. страницу 43) настройку пользователя «All in 1».

По поводу рекламаций обращайтесь к изготовителю моющего средства.

6.3 Добавление моющего средства

 **Не допускайте попадания моющего средства в отверстие в замке дверцы. В противном случае возможно повреждение замка дверцы.**

Порошок

- ▶ Нажмите на затвор **1** емкости для моющего средства **2** в направлении стрелки и откройте.

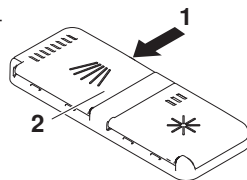

- ▶ Учитывайте метку **3** «20 и 30 мл».
- ▶ Добавьте моющее средство в емкость. Дозировка согласно данным изготовителя моющего средства.
- ▶ При сильном загрязнении добавьте около 1 чайной ложки моющего средства в камеру предварительного ополаскивания **4**.
- ▶ Закройте крышку **5**.

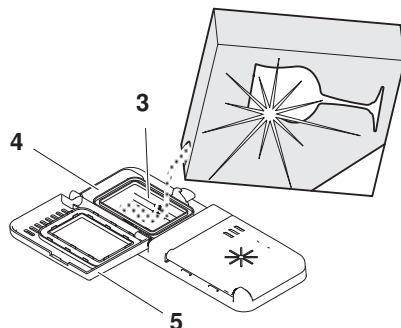

Таблетки

- ▶ Таблетку **6** положите в дозирующую емкость.
- ▶ Закройте крышку **5**.

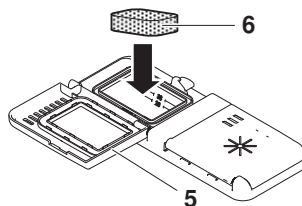

6.4 Управление дисплеем

Выбор программ, опций настройки, настроек пользователя, непрерывного режима и избранных программ-фаворитов осуществляется с помощью нажатия или удержания соответствующих кнопок.

Нажатие клавиши

Короткое нажатие доступной или выбранной клавиши позволяет

- переходить в вышестоящее меню
- просматривать другие функции того же меню
- активировать доступные функции
- деактивировать выбранные функции

Удержание клавиши нажатой

Удерживая нажатой клавишу, можно легко

- сохранить (см. страницу 40) программу в качестве фаворита.
- удалить (см. страницу 41) фаворита.
- получить (см. страницу 44) информацию о функции.
- использовать (см. страницу 38) программу в непрерывном режиме.

Для программ

- ▶ Удерживайте клавишу нужной программы, например , пока на дисплее рядом с выбранной программой не появятся клавиши , и .



Для фаворитов

- ▶ Удерживайте клавишу нужной программы-фаворита, например , пока на дисплее рядом с выбранной программой-фаворитом не появятся клавиши , и .



Для опций настройки и всех настроек пользователя

- ▶ Нажмите и удерживайте клавишу нужной функции до тех пор, пока на дисплее рядом с нужной функцией не появится клавиша .

6.5 Выбор и запуск программы

Выбор программы

- ▶ Коснитесь темного дисплея.
 - Появляется экран запуска.
- ▶ На начальном экране нажимайте клавишу > до тех пор, пока не появится требуемая программа.
- ▶ Нажмите нужную программу, например .
 - На дисплее появляется выбранная программа.



- ▶ Для выбора опции настройки нажмите клавишу >☰.
 - На дисплее появляется меню выбора опции настройки.



- ▶ Нажмите нужную опцию настройки, например .
- ▶ При необходимости используйте (см. страницу 38) программу в непрерывном режиме или сохраните (см. страницу 39) программу в качестве фаворита.

Изменение выбора программы

- ▶ Нажимайте клавишу ↶ до тех пор, пока не появится начальный экран.
 - Выполненные изменения отменяются.
- ▶ Введите данные повторно.

Прерывание выбора программы

- ▶ Нажимайте клавишу ↶ до тех пор, пока не появится начальный экран.
- ▶ Закройте дверцу прибора.
 - Дисплей погаснет.

Запуск программы

- ▶ После того, как все настройки, необходимые для программы, сделаны, закройте дверцу прибора.
 - Программа сразу же запускается.
 - В зависимости от программы загорается FunctionLight.



Если в течение 30 секунд не закрыть дверцу прибора, все введенные данные, символы и дисплей гаснут; кроме того, звучит звуковой сигнал. Необходимо заново выбрать программу.

6.6 Добавление посуды

 **Посуда и вода могут иметь высокую температуру. Опасность получения ожога!**

- ▶ Осторожно откройте дверцу прибора.
 - Программа прерывается.
 - На дисплее появляется прерванная программа попеременно с сообщением «Закрыть дверцу».

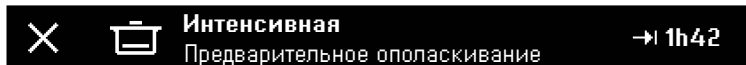

- ▶ Поместите посуду.
- ▶ Закройте дверцу прибора.
 - Выполнение программы будет продолжено.

6.7 Преждевременная отмена программы

 **Посуда и вода могут иметь высокую температуру. Опасность получения ожога!**

- ▶ Осторожно откройте дверцу прибора.
 - Программа прерывается.
 - На дисплее появляется прерванная программа попеременно с сообщением «Закрыть дверцу».

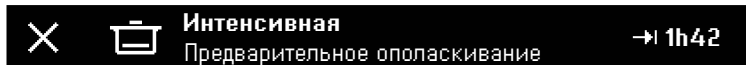

- ▶ Нажмите клавишу X.
 - На дисплее появляется следующее сообщение:



- ▶ Нажмите «ДА».
 - На дисплее отобразится сообщение: «Выполнение программы отменяется...»
 - Вода откачивается.
 - Раздается пятикратный звуковой сигнал.
 - Дисплей гаснет.
 - Программа была прервана.

6.8 Извлечение посуды

Посуда может быть извлечена либо по окончании программы, либо по истечении фазы досушивания. Для оптимальной сушки рекомендуется вынимать посуду только после окончания фазы досушивания.

Окончание программы и фаза досушивания

По окончании программы

- раздаётся пятикратный звуковой сигнал.

После этого начинается фаза досушивания.

- В зависимости от модели либо загорается дисплей, либо мигает FunctionLight.
- Дверца прибора открывается автоматически.



Повреждение прибора из-за закрытия дверцы прибора!

Во время автоматического открывания дверцы запрещается закрывать дверцу прибора. В противном случае будет повреждена ручка замка!

Как только фаза досушивания закончится,

- раздаются 3 длинных звуковых сигнала.
- на дисплее в течение примерно 10 секунд отображается расход энергии и воды во время программы.
- дисплей гаснет.
- прибор переходит в режим сбережения энергии EcoStandby.

Извлечение посуды

- ▶ Извлеките посуду. Вначале разгрузите нижний лоток.
- ▶ Периодически проверяйте систему фильтрации и при необходимости прочищайте.

7 Опции программ

7.1 Отсрочка старта

Отсрочка старта позволяет запускать мойку в определенные часы (например, в период низкого тарифа на электроэнергию). Ее можно настроить на короткое время после выбора программы.

Диапазон настройки составляет от 30 минут до 24 часов.

Установка длительности

- ▶ На начальном экране нажимайте клавишу > до тех пор, пока не появится требуемая программа.
- ▶ Выберите (см. страницу 35) требуемую программу и, при необходимости, все необходимые опции настройки.
- ▶ Нажмите клавишу ►☰.
- ▶ Нажмите клавишу ⌚.
 - На дисплее появится меню отсрочки старта.

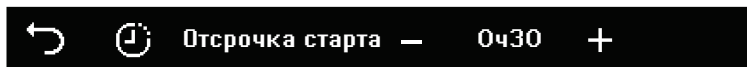

- ▶ Клавишу + или — нажимайте до тех пор, пока не появится требуемая длительность.
- ▶ Нажмите клавишу ↶.
 - На дисплее появится меню опций настройки.
 - Выбранная длительность сохранена.
- ▶ Закройте дверцу прибора.
 - В зависимости от модели дисплей затемняется.
 - Начинается отсчет настроенной длительности.
 - По истечении времени выбранная программа запускается автоматически.
 - По завершении программы звуковой сигнал не раздается.



При активированной функции отсрочки старта можно в любой момент добавлять посуду в прибор.





Отмена отсрочки старта и программы

- ▶ Откройте дверцу прибора.
- ▶ Нажмите на кнопку X.
- ▶ Нажмите «Да».
 - Отсрочка старта и программа отменены.

7.2 Программа в непрерывном режиме

В непрерывном режиме можно использовать только одну программу. Программа появляется на начальном экране при открытии дверцы прибора и может быть запущена немедленно. Программу, используемую в непрерывном режиме, можно удалить в любое время.

Сохранение программы в качестве непрерывного режима

- ▶ На начальном экране нажимайте клавишу > до тех пор, пока не появится требуемая программа.
- ▶ Удерживайте клавишу нужной программы, например , пока на дисплее рядом с выбранной программой не появятся клавиши ,  и .



- ▶ Нажмите клавишу  и подтвердите запрос, нажав «ДА».
 - На дисплее появляется программа, используемая в непрерывном режиме.



Запуск программы непрерывного режима

- ▶ Откройте дверцу прибора.
 - На дисплее появляется программа, используемая в качестве непрерывного режима.
- ▶ Нажмите клавишу .
- ▶ Закройте дверцу прибора.
 - Программа запускается.

Завершение непрерывного режима





- ▶ Откройте дверцу прибора.
 - На дисплее появляется программа, используемая в качестве непрерывного режима.
- ▶ Нажмите клавишу  и подтвердите запрос, нажав «ДА».
 - На дисплее появляется начальный экран.
 - Непрерывный режим завершается.

7.3 Фавориты



Максимальное число программ с опциями настройки или без них, которые сохраняются в качестве фаворитов: 5. Программы, сохраненные в качестве фаворитов, появляются на начальном экране после программы Eco  и могут быть удалены в любое время.

Создание программ-фаворитов без опций настройки

 Эта функция подходит для отображения программ, которые не отображаются на начальном экране по умолчанию.

- ▶ На начальном экране нажимайте клавишу > до тех пор, пока не появится требуемая программа.
- ▶ Удерживайте клавишу нужной программы, например , пока на дисплее рядом с выбранной программой не появятся клавиши ,  и .





- ▶ Нажмите клавишу  и подтвердите запрос, нажав «ДА».
 - На дисплее появляется выбранная программа со значком «сердце», например .



Создание программ-фаворитов с опциями настройки

- ▶ Выберите (см. страницу 35) программу с опциями настройки.







- ▶ Нажмите клавишу  и подтвердите запрос, нажав «ДА».
 - На дисплее появляется выбранная программа со значком «сердце», например .



Запуск программ-фаворитов

- ▶ На начальном экране нажимайте клавишу > до тех пор, пока не появится требуемая программа-фаворит.
- ▶ Нажмите клавишу требуемого фаворита, например .
- ▶ При необходимости, откорректируйте (см. страницу 35) опции настройки.
- ▶ После того, как все настройки, необходимые для программы, сделаны, закройте дверцу прибора.
 - Программа сразу же запускается.
 - В зависимости от программы загорается FunctionLight.

Использование фаворитов в непрерывном режиме





- ▶ На начальном экране нажимайте клавишу > до тех пор, пока не появится требуемая программа-фаворит.
- ▶ Удерживайте клавишу нужной программы-фаворита, например , пока на дисплее рядом с выбранной программой-фаворитом не появятся клавиши ,  и .

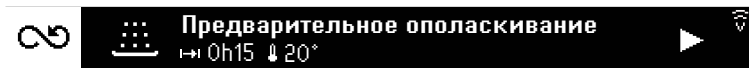

- ▶ Нажмите клавишу  и подтвердите запрос, нажав «ДА».
 - На дисплее появляется программа, используемая в непрерывном режиме.



Удаление программ-фаворитов



- ▶ На начальном экране нажимайте клавишу > до тех пор, пока не появится требуемая программа-фаворит.
- ▶ Удерживайте клавишу нужной программы-фаворита, например , пока на дисплее рядом с выбранной программой-фаворитом не появятся клавиши ,  и .





- ▶ Нажмите клавишу  и подтвердите запрос, нажав «ДА».
 - Фаворит был стерт.

7.4 Постоянный выбор опций настройки

Назначение опции настройки каждой программе

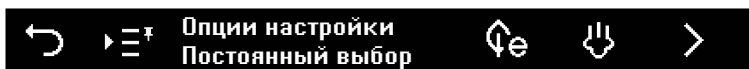
- ▶ На начальном экране нажимайте клавишу > до тех пор, пока не появится меню «Настройки пользователя» .
- ▶ Выберите настройку пользователя «Опции настройки: постоянный выбор» .
 - Появляется настройка пользователя «Опции настройки: постоянный выбор» .



- ▶ Нажмите нужную опцию настройки, например .
 - На дисплее появляется выбранная программа со значком «шпилька», например .

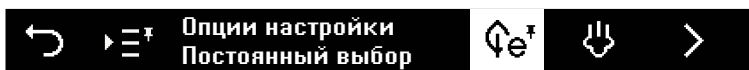

- При следующем выборе программы выбранная опция настройки автоматически назначается каждой программе.
- ▶ При необходимости выполните постоянный выбор других опций настройки.
- ▶ Нажмите клавишу , чтобы перейти в главное меню настроек пользователя.



Временное выключение опции постоянной настройки



- ▶ Нажмите нужную программу, например .
 - На дисплее появляется выбранная программа.



- ▶ Нажмите клавишу .
 - На дисплее появляется меню выбора опций настройки.







- ▶ Нажмите постоянно выбранную опцию настройки, например .
 - Опция настройки «Сбережение энергии»  временно выключается для программы «Интенсивная» .
- ▶ При необходимости выберите другие опции настройки.
- ▶ Запустите (см. страницу 35) программу.

 При будущем выборе программы «Интенсивная»  снова появятся все постоянно выбранные опции настройки.

7.5 Блокировка клавиш

Активирование

- ▶ На начальном экране нажимайте клавишу  до тех пор, пока не появится настройка пользователя «Блокировка клавиш» .
- ▶ Нажмите на кнопку .
- ▶ Нажмите на кнопку .
 - На дисплее отобразится сообщение: «Для активирования блокировки клавиш введите код 3221 в обратном порядке».
- ▶ Для подтверждения сообщения нажмите клавишу .
 - На дисплее появляется поле ввода кода.





- ▶ Введите (см. страницу 18) код, как описано в главе «Часто используемые настройки пользователя».
 - Блокировка клавиш активирована.

Управление при активированной функции блокировки клавиш

Функция блокировки клавиш должна быть отменена перед выбором программы.



- ▶ Откройте дверцу прибора.
 - На дисплее появляется поле ввода кода.
- ▶ Введите (см. страницу 18) код 1223.
 - Прибор разблокирован.
 - Управление прибором может осуществляться обычным образом.

Деактивирование



- ▶ На начальном экране нажимайте клавишу > до тех пор, пока не появится настройка пользователя «Блокировка клавиш» .
- ▶ Нажмите на кнопку .
- ▶ Нажмите клавишу .
 - Блокировка клавиш деактивирована.

7.6 All in 1



Активирование

- ▶ На начальном экране нажимайте клавишу > до тех пор, пока не появится настройка пользователя «All in 1» .
- ▶ Нажмите на кнопку .
 - Настройка «All in 1» активирована.
- ▶ Нажмите несколько раз клавишу <, чтобы перейти к экрану запуска.
- ▶ Добавьте (см. страницу 33) комбинированное мощное средство.
- ▶ Выберите программу (см. страницу 35).

Деактивирование

- ▶ На начальном экране нажимайте клавишу > до тех пор, пока не появится настройка пользователя «All in 1» .
- ▶ Нажмите на кнопку .
 - Настройка «All in 1» деактивирована.
- ▶ Нажмите несколько раз клавишу <, чтобы перейти к экрану запуска.

7.7 Защита при вытирании

- ▶ На начальном экране нажимайте клавишу > до тех пор, пока не появится настройка пользователя «Защита при вытирании» .
- ▶ Нажмите на кнопку .
 - В течение 10 секунд дисплей заблокирован.
 - Дисплей можно очистить.
 - На дисплее идет отсчет времени блокировки.
 - После истечения времени блокировки появляется начальный экран.

7.8 EcoManagement

- ▶ Нажмите клавишу .
 - На дисплее отображается потребление электроэнергии и воды последней программы.

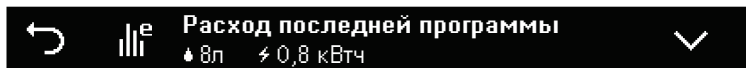

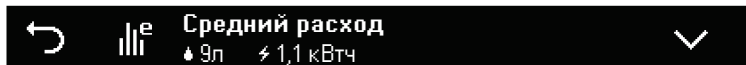

- ▶ Нажмите клавишу .
 - На дисплее отображается среднее потребление электроэнергии и воды последних 25 программ.

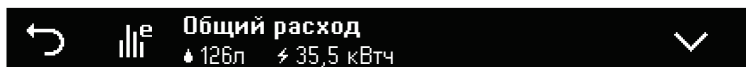

- ▶ Повторно нажмите клавишу .
 - На дисплее отображается суммарное потребление электроэнергии и воды последних 25 программ.



7.9 Информация

- ▶ Нажмите и удерживайте клавишу нужной функции до тех пор, пока на дисплее рядом с нужной функцией не появится клавиша .
- ▶ Нажмите клавишу .
 - На дисплее появляется описание функции.

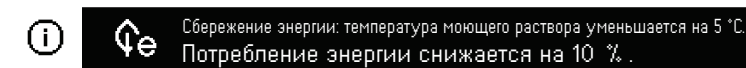

- ▶ Нажмите клавишу , чтобы закрыть информацию.

8 V-ZUG-Home

Устройство может быть подключено к сети.





Дальнейшая информация приведена на сайте www.vzug.com.

Настоящим компания V-ZUG Ltd заявляет, что тип радиооборудования соответствует Директиве 2014/53/ЕС. Полный текст Декларации ЕС о соответствии доступен в Интернете по следующему адресу: <https://www.vzug.com/gb/en/guidance-for-testing-institutes>

9 Настройки пользователя

9.1 Регулировка настроек пользователя









Настройки пользователя можно менять в любое время.

- ▶ На начальном экране нажимайте клавишу > до тех пор, пока не появится  меню «Настройки пользователя».
- ▶ Нажмите клавишу .
 - На экране появится меню настроек пользователя.









- ▶ Нажимайте клавишу > до тех пор, пока не появится требуемая настройка пользователя.
- ▶ Нажмите требуемую настройку пользователя.
 - Выбранная настройка пользователя отображается белым цветом.
- ▶ Выполните требуемую настройку.
- ▶ Нажмите клавишу , чтобы перейти в главное меню настроек пользователя.

9.2 Перечень настроек пользователя



 Язык	Выбор
Можно изменить язык на экране. Можно выбрать из нескольких языков.	<ul style="list-style-type: none"> ▪ Русский ▪ (...)
 Яркость	Выбор
Яркость дисплея можно изменить с помощью клавиш + и -. Можно выбрать из 5 уровней яркости.	<ul style="list-style-type: none"> ▪ Уровень 1: очень темный ▪ Уровень 2: темный ▪ Уровень 3: средний (заводская настройка) ▪ Уровень 4: светлый ▪ Уровень 5: очень светлый
 Звуковые сигналы	Выбор
Имеются 2 вида звуковых сигналов: сигналы нажатия клавиш  и собственно звуковые сигналы  . Сигналы нажатия клавиш звучат при нажатии клавиш. Звуковые сигналы звучат после окончания программы, после фазы досушивания и при неисправностях. Громкость обоих сигналов можно изменить или выключить. Можно выбирать из 2 уровней громкости.	<ul style="list-style-type: none"> ▪ : Выкл. ▪ : Тихо (заводская настройка) ▪ : Громко



▶ Опции настройки «Постоянный выбор» **Выбор**

При нажатии на опцию настройки она автоматически назначается (см. страницу 41) для каждой программы. Только в программе «Предварительное ополаскивание»  опция настройки «Сбережение энергии»  не активируется.

- : Сбережение энергии
- : Отсрочка старта
- : Интенс.опол.
- : Интенсивная сушка

Дозировка средства для блеска **Выбор**

Количество средства для блеска регулируется автоматически  в соответствии с количеством посуды и жесткостью воды. Если результат сушки неудовлетворителен, дозировку можно настроить вручную  на один из 12 уровней. Количество средства для блеска можно выключить .

- : Автоматическое (заводская настройка)
- : Уровень 1-12
- : Выкл.

Жесткость воды **Выбор**

Единицу измерения жесткости воды можно устанавливать на °fH или °dH. Жесткость воды может быть настроена согласно местным условиям. Данные можно получить в местной водоснабжающей организации.

- °fH: французская жесткость воды (заводская настройка: 26–30)
- °dH: немецкая жесткость

	мягкая		средний			жесткая			очень жесткая				
°fH	1–5	6–10	11–15	16–20	21–25	26–30	31–35	36–40	41–50	51–60	61–70	71–80	81–120
°dH	1–3	4–6	7–9	10–12	13–14	15–16	17–19	20–22	23–27	28–32	33–38	39–45	45–65



°C/°F **Единица измерения температуры** **Выбор**

Единицу измерения температуры можно выбирать между «°C» и «°F».

- °C: градус Цельсия
- °F: градус Фаренгейта (заводская настройка)

Освещение камеры **Выбор**

Если настройка пользователя активирована, то начиная с определенного угла открытия дверцы камера освещается в течение установленного времени. Можно выбрать из 5 значений длительности.

- : активировано (заводская настройка: 10 минут)
- : деактивировано

 FunctionLight *	Выбор
<p>Яркость освещения проема дверцы можно изменить или деактивировать клавишами + и –. Можно выбрать из 3 уровней яркости.</p>	<ul style="list-style-type: none"> ▪ : активировано (заводская настройка: уровень 2) ▪ : деактивировано
* В зависимости от модели.	
 Автом. открывание дверцы	Выбор
<p>Если настройка пользователя активирована, дверца прибора автоматически приоткрывается во время фазы сушки и досушивания для экономии энергии. При деактивированной настройке пользователя продолжительность программы увеличивается на 10 минут.</p>	<ul style="list-style-type: none"> ▪ : активировано (заводская настройка) ▪ : деактивировано
 Система экономии	Выбор
<p>Если настройка пользователя активирована, то после выполнения программы информация на дисплее гаснет. Если настройка пользователя деактивирована, то при управлении дверцей прибора появляется информация. Если после этого нажать любую клавишу, индикация больше не появляется.</p>	<ul style="list-style-type: none"> ▪ : активировано (заводская настройка) ▪ : деактивировано
 V-ZUG-Home	Выбор
Устройство может быть подключено к сети.	
 EcoManagement	Выбор
<p>Если настройка пользователя активирована, режим EcoManagement информирует о том, сколько электроэнергии и воды расходует прибор. Нажатием на «Удалить»  можно сбросить на «0» все показатели расхода.</p>	<ul style="list-style-type: none"> ▪ : активировано (заводская настройка) ▪ : удалить ▪ : деактивировано
 Подключение к горячей воде	Выбор
<p>Если прибор присоединен к линии горячей воды, то при активированной настройке имеющаяся горячая вода используется оптимально.</p>	<ul style="list-style-type: none"> ▪ : активировано ▪ : без подогрева ▪ : деактивировано (заводская настройка)
<p>Настройка «Без подогрева» : настраивайте только в том случае, если температура поступающей воды составляет 60 °С. После окончания программы посуда еще может быть влажной. Оставьте посуду в приборе, пока она не высохнет (например, на ночь).</p>	

	Удаление программ-фаворитов	Выбор
Нажатием клавиши «Удалить» и подтверждением запроса все программы-фавориты удаляются.		<ul style="list-style-type: none"> ▪ : удалить
	Заводская настройка	Выбор
При нажатии «ДА» все настройки пользователя возвращаются к заводским настройкам.		<ul style="list-style-type: none"> ▪ ДА ▪ НЕТ
	Сервисные настройки	
Сервисные настройки доступны только сотрудникам сервисной службы.		

10 Демонстрационный режим

10.1 Общая информация

Демонстрационный режим — это режим, в котором все программы выполняются без воды и нагрева.

В демонстрационном режиме можно выполнять все управление. Прибор не моет посуду.



Сервисные настройки должны выполняться только квалифицированным персоналом.

Когда демонстрационный режим включен, выводятся следующие сообщения:

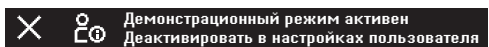
- ▶ При активации прибора
- ▶ При поддержке действий пользователя



10.2 Включение

- ▶ На начальном экране нажимайте клавишу > до тех пор, пока не появится меню «Настройки пользователя».
- ▶ Нажмите клавишу .
- На экране появится меню настроек пользователя.
- ▶ Нажмите .

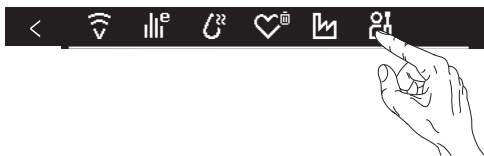

- ▶ Активируйте, нажав .



- ▶ Введите 6301.



- ▶ Подтвердите.



- ▶ Нажмите X.

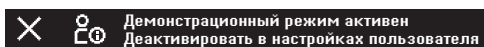

- ▶ Маркировка индикации внизу справа



 Другие сервисные настройки не требуются. Это может привести к нарушению работы прибора и функций индикации.

10.3 Выключение

- ▶ На начальном экране нажимайте клавишу > до тех пор, пока не появится меню «Настройки пользователя».
- ▶ Нажмите клавишу .
- На экране появится меню настроек пользователя.

- ▶ Нажмите .



- ▶ Деактивируйте, нажав .

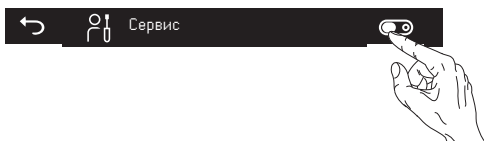

- ▶ Введите 6301.



- ▶ Подтвердите.
- ▶ Маркировка индикации внизу справа исчезнет.

Активировать демонстрационный режим? НЕТ ДА



 Другие сервисные настройки не требуются. Это может привести к нарушению работы прибора и функций индикации.



11 Уход и техническое обслуживание

11.1 Внутренняя и наружная очистка

 При частом использовании программ с низкими температурами (менее 55 °С), например программы Eco, иногда запускайте программу ухода за машиной.

Внутренняя очистка

При правильной дозировке моющего средства камера очищается автоматически. Периодически появляется сообщение с запросом выбора программы ухода за машиной:

  **Запустите сразу программу** 
Разгрузите прибор, добавьте средство для очистки машин

- ▶ Сообщение можно отменить нажатием **X**. После трехкратной отмены сообщение будет иногда появляться снова.

Запуск программы ухода за машиной

- ▶ Отмените сообщение, нажав **X**.
- ▶ Разгрузите прибор (в лотках не должно быть посуды).
- ▶ Очистите систему фильтрации.
- ▶ Добавьте обычное средство для ухода/очистки согласно инструкции на упаковке.
- ▶ Запустите программу ухода за машиной .

 Регулярное использование средств для ухода/очистки посудомоечных машин позволяет обеспечить хорошие результаты мытья и продлить срок службы.

Наружная очистка

- ▶ Ни в коем случае не используйте абразивные или кислотные чистящие средства.
- ▶ Не используйте абразивные губки, металлическую вату и т. п. В противном случае поверхность будет повреждена.
- ▶ Загрязнения или остатки чистящих средств удаляйте незамедлительно. Для этого применяйте только средства для ручной мойки или средства для очистки стекла.
- ▶ Поверхность очищайте только мягкой, увлажненной тряпкой — металлические поверхности в направлении шлифования.
- ▶ Панель управления очищайте влажной тряпкой, а затем протирайте насухо. Для этого применяйте только средства для ручной мойки или средства для очистки стекла.
- ▶ Уплотнение и края дверцы следует периодически очищать мягкой влажной тряпкой.

11.2 Очистка распылителей

Верхний распылитель

- ▶ Полностью выдвиньте верхний лоток.
- ▶ Откройте штыковой затвор **1** против часовой стрелки и снимите.
- ▶ Распылитель **2** снимите с оси вращения и тщательно промойте под струей воды.
- ▶ Проверьте форсунки.

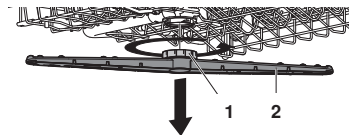

Нижний распылитель

- ▶ Возьмите распылитель **3** за центральную часть и сильно потяните вверх.
- ▶ Тщательно промойте распылитель под струей воды.
- ▶ Проверьте форсунки **4**.
- ▶ Очистите (см. страницу 52) систему фильтрации **5** и фильтр грубой очистки.

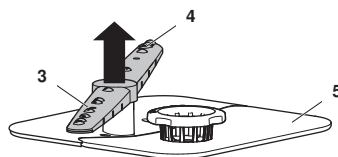

11.3 Очистка системы фильтрации

! Выполняйте очистку под системой фильтрации только с помощью мягких материалов. Никогда не используйте металлические предметы.

Неправильно установленная система фильтрации может привести к неисправностям прибора.

- ▶ Откройте дверцу прибора и выдвиньте нижний лоток.
- ▶ Открутите систему фильтрации за ручку фильтра тонкой очистки **1** против часовой стрелки и извлеките.
- ▶ Откройте фильтр грубой очистки **2**, нажав на клапан **3**, и очистите систему фильтрации щеткой под струей воды.

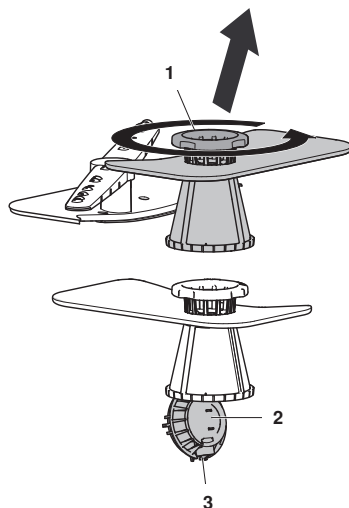

! Опасность пореза

В чаше насоса могут находиться осколки стекла и острые мелкие предметы. При очистке чаши надевайте порезостойкие перчатки.

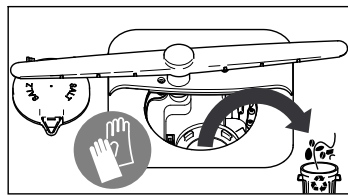

- ▶ Удалите крупные загрязнения из чаши насоса.
- ▶ Снова установите систему фильтрации и поверните ручку фильтра тонкой очистки **1** по часовой стрелке до упора.



11.4 Добавление регенерирующей соли

 **Ни в коем случае не добавляйте моющее средство в емкость для соли!**

Если запас соли иссяк, мигает индикатор наполнения  и на дисплее появляется:

  Добавьте регенерирующую соль.
Затем выберите программу Предварительное ополаскивание .

- ▶ Откройте упаковку с солью.
- ▶ Откройте дверцу прибора и извлеките нижний лоток.
- ▶ Откройте емкость для соли **3**, подняв ручку.

- ▶ При первом запуске: залейте 1 л воды.

- ▶ Засыпьте 1 кг регенерирующей соли.
- ▶ Уберите остатки соли с краев емкости для соли.
- ▶ Закройте емкость для соли **3**, чтобы зафиксировалась защелка.
- ▶ Выберите программу «Предварительное ополаскивание»  без посуды, чтобы предохранить прибор от коррозии из-за возможных остатков соли.

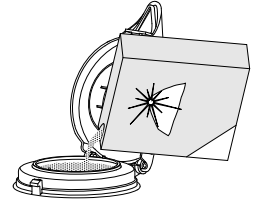
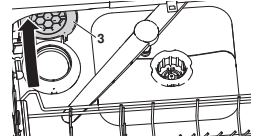

Примерный расход регенерирующей соли

Расход регенерирующей соли зависит от жесткости подаваемой воды. Чем ниже жесткость воды, тем на большее число циклов мойки хватит 1 кг регенерирующей соли.

Количество циклов мойки на 1 кг соли	°fH ¹	°dH ²
∞	1–5	1–3
680	6–10	4–6
360	11–15	7–9
250	16–20	10–12
150	21–25	13–14
125	26–30	15–16
100	31–35	17–19
85	36–40	20–22
60	41–50	23–27
45	51–60	28–32
35	61–70	33–38
28	71–80	39–45
20	81–120	45–65

¹ французская жесткость воды

² немецкая жесткость воды

11.5 Добавление средства для блеска



Ни в коем случае не добавляйте моющее средство в емкость средства для блеска! Вытирайте пролитое средство для блеска. Опасность пенообразования. Соблюдайте указания изготовителя по безопасности.

Средство для блеска обеспечивает слив последней воды (ополаскивание до блеска) без образования капель.

Если запас средства для блеска иссяк, мигает индикатор наполнения  и на дисплее появляется:



Добавьте средство для блеска.

- ▶ Нажмите на затвор 1 емкости средства для блеска 2 в направлении стрелки и откройте.
- ▶ Залейте средство для блеска до метки 3 max (при заводской установке: 1,3 дл = около 35 циклов мойки).
- ▶ Закройте крышку 4.
- ▶ Вытрите пролившееся средство для блеска.

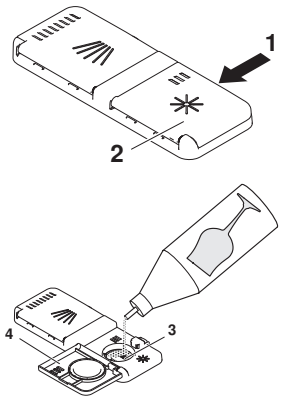

12 Самостоятельное устранение неисправностей

Следующие неисправности можно устранить самостоятельно. Если это невозможно, полностью запишите сообщение о неисправности, а также серийный номер (SN), указанный на заводской табличке, и обратитесь в сервисную службу.

12.1 Сообщения о неисправностях

При появлении сообщений о неисправностях следуйте инструкциям на панели управления. После завершения устранения неисправности нажмите X. Управление прибором может осуществляться обычным образом.

- При неисправностях в течение одной минуты подается звуковой сигнал.

Индикация	Возможная причина	Устранение
A0 Образование пены?	<ul style="list-style-type: none"> ▪ Использовано моющее средство, образующее много пены. ▪ Пролито средство для блеска. ▪ Использовано средство для ручной мойки. 	<ul style="list-style-type: none"> ▶ Вытрите пролитое средство для блеска салфеткой. ▶ Удалите пену, вылив на нее примерно 1 дл пищевого растительного масла. ▶ Нажатием клавиши ✓ подтвердите, что ознакомились с сообщением о неисправности. ▶ Выберите программу «Предварительное ополаскивание» .
A1 Проверить систему фильтрации	<ul style="list-style-type: none"> ▪ Система фильтрации не установлена. ▪ Система фильтрации не зафиксирована. 	<ul style="list-style-type: none"> ▶ Проверьте и установите систему фильтрации. ▶ Поверните ручку фильтра тонкой очистки по часовой стрелке до упора.
A2 Проверить слив воды	<ul style="list-style-type: none"> ▪ Засорена система фильтрации. ▪ Перегнут сливной шланг. ▪ Забит сливной насос или сифон. ▪ Чрезмерное пенообразование из-за пролитого средства для блеска. 	<ul style="list-style-type: none"> ▶ Очистите систему фильтрации. ▶ Устраните неисправность. ▶ Нажатием клавиши ✓ подтвердите, что ознакомились с сообщением о неисправности. ▶ Снова запустите программу.
A9 Проверить подачу воды	<ul style="list-style-type: none"> ▪ Закрыт водопроводный кран. ▪ Засорен фильтр на входе. ▪ Перебой в подаче воды. ▪ Недостаточный напор воды. 	<ul style="list-style-type: none"> ▶ Устраните неисправность или подождите, когда возобновится водоснабжение. ▶ Нажатием клавиши ✓ подтвердите, что ознакомились с сообщением о неисправности. ▶ Снова запустите программу.







Индикация	Возможная причина	Устранение
F8 / E18 Датчик температуры воды	<ul style="list-style-type: none"> ▪ Температура подаваемой воды превышает 79 °С (подключение к горячей воде) 	<ul style="list-style-type: none"> ▶ Сантехник должен уменьшить температуру подаваемой воды.
F... /E...	<ul style="list-style-type: none"> ▪ К появлению сообщения F могут приводить различные ситуации. 	<ul style="list-style-type: none"> ▶ Нажатием клавиши \checkmark подтвердите, что ознакомились с сообщением о неисправности. <p data-bbox="605 339 1003 395">Если сообщение о неисправности остается без изменений</p> <ul style="list-style-type: none"> ▶ Отключите электропитание примерно на 1 минуту. ▶ Снова включите электропитание. ▶ Нажатием клавиши \checkmark подтвердите, что ознакомились с сообщением о неисправности. ▶ Снова запустите программу. ▶ Если неисправность появится снова, запишите (см. страницу 71) сообщение о неисправности и серийный номер (SN). ▶ Закройте водопроводный кран и отключите электроснабжение. ▶ Позвоните в сервисную службу.
U... /E...	<ul style="list-style-type: none"> ▪ Неисправное электрическое подключение. ▪ Повышенное напряжение. 	<ul style="list-style-type: none"> ▶ Нажатием клавиши \checkmark подтвердите, что ознакомились с сообщением о неисправности. <p data-bbox="605 914 1003 970">Если сообщение о неисправности остается без изменений</p> <ul style="list-style-type: none"> ▶ Отключите электропитание примерно на 1 минуту. ▶ Снова включите электропитание. ▶ Нажатием клавиши \checkmark подтвердите, что ознакомились с сообщением о неисправности. ▶ Снова запустите программу. ▶ Если неисправность появится снова, запишите (см. страницу 71) сообщение о неисправности и серийный номер (SN). ▶ Отключите электропитание. ▶ Вызовите специалиста для проверки электропроводки.

12.2 Другие возможные неисправности

Проблема	Возможная причина	Устранение
Прибор не запускается.	<ul style="list-style-type: none"> ▪ Возможны различные причины. 	<ul style="list-style-type: none"> ▶ Закройте дверцу прибора. ▶ Вставьте сетевую вилку в розетку. ▶ Проверьте предохранители. ▶ Учитывайте (см. страницу 42) информацию из главы «Управление при активированной функции блокировки клавиш». ▶ Если прибор все еще не запускается: Позвоните в сервисную службу.
Прибор склонен к образованию запахов.	<ul style="list-style-type: none"> ▪ Возможны различные причины. 	<ul style="list-style-type: none"> ▶ Очистите систему фильтрации. ▶ Выберите более мощную программу. ▶ Добавьте достаточное количество регенерирующей соли.
Индикация времени при пуске программы или во время мойки остается без изменений до 4 минут.	<ul style="list-style-type: none"> ▪ Средство умягчения воды промывается после регенерации. ▪ Продолжительность программы и индикация времени адаптируются к степени загрязнения посуды. 	<ul style="list-style-type: none"> ▶ Никаких действий не требуется.

12.3 Неудовлетворительные результаты мойки

Проблема	Устранение
Посуда не становится чистой.	<ul style="list-style-type: none"> ▶ Выберите более мощную программу. ▶ Загрузите лотки для посуды иначе, чтобы обеспечить полное орошение посуды распылителями. ▶ Промойте систему фильтрации и правильно установите ее детали. ▶ Проверьте отсутствие блокировки и загрязнений на распылителях. ▶ Правильно дозируйте (см. страницу 32) моющее средство или используйте другое моющее средство. ▶ В настройках пользователя правильно  настройте (см. страницу 45) жесткость воды. ▶ Добавьте регенерирующую соль.

Проблема	Устранение
На посуде остается белый налет.	<ul style="list-style-type: none"> ▶ Очистите прибор средством для очистки. ▶ Добавьте регенерирующую соль и выберите программу «Предварительное ополаскивание»  без посуды. ▶ Правильно дозируйте (см. страницу 32) моющее средство или используйте другое моющее средство. ▶ Добавьте средство для блеска. ▶ В настройках пользователя  увеличьте (см. страницу 45) расход средства для блеска. ▶ В настройках пользователя правильно  настройте (см. страницу 45) жесткость воды. ▶ Если не используется моющее средство «All in 1», отключите «All in 1»  в настройках пользователя (см. страницу 43).
Бокалы мутные, появились линии. Налет не смывается.	<ul style="list-style-type: none"> ▶ Бокалы не подходят для мытья в посудомоечной машине. Используйте бокалы, которые можно мыть в посудомоечной машине.
На посуде остаются разводы и полосы.	<ul style="list-style-type: none"> ▶ В настройках пользователя  уменьшите (см. страницу 45) расход средства для блеска.
Посуда мокрая, не блестит или на ней остаются пятна от сушки.	<ul style="list-style-type: none"> ▶ Добавьте средство для блеска. ▶ В настройках пользователя  увеличьте (см. страницу 45) расход средства для блеска. ▶ Используйте другое средство для блеска. ▶ По завершении программы открывайте дверцу только после того, как раздастся трехкратный звуковой сигнал и погас дисплей или FunctionLight (в зависимости от модели).
На посуде видны следы ржавчины.	<p>Это — ржавчина с посуды, столовых приборов, из водопроводной сети и т. п. Прибор изготовлен из нержавеющей стали.</p> <ul style="list-style-type: none"> ▶ Добавьте регенерирующую соль и выберите программу «Предварительное ополаскивание»  без посуды.
Остатки моющего средства прилипают к прибору.	<ul style="list-style-type: none"> ▶ Проверьте отсутствие блокировки и загрязнений на распылителях. ▶ Используйте другое моющее средство. ▶ Проверьте клапан емкости моющего средства. ▶ Проверьте отсутствие загрязнений на системе фильтрации и очистите ее при необходимости.
Изменился цвет лотка для посуды и пластмассовых частей.	<p>Посуду мыли с красящими остатками пищи (например, томатного соуса или соуса карри) или со столовым серебром. После нескольких циклов мойки цвет восстановится.</p>

12.4 При прерывании электропитания

- Выполняемая программа прерывается. После восстановления электропитания программа продолжит свою работу.
- Отключение системы контроля за возникновением неисправностей.

13 Запасные части и принадлежности

При заказе укажите обозначение и номер модели, а также тип прибора.



Лоток для столовых приборов «малый»



Лоток для столовых приборов «большой»

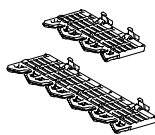

Комплект разделителей в нижнем лотке



Комплект Easy-шпилек (4 шт.)



Подставка для столовых приборов Vario в сборе

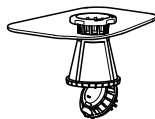

Система фильтрации

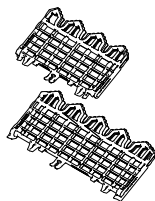

Разделители в верхнем лотке



Комплект зажимов для мелких предметов (4 шт.)

Минимальный срок, на который предоставляются запасные части. 10 лет после выхода на рынок последнего прибора с данным типовым обозначением.

14 Технические характеристики

Размеры	SMS 55	SMS 55 большая ем- кость	EURO 60	EURO 60 большая ем- кость
Высота прибора (до панели)	756 мм	821 мм	756 мм	821 мм
Высота прибора (с регулируемым цоко- лем)	–	845–893 мм	780–828 мм	845–893 мм
Ширина прибора	546 мм	546 мм	596 мм	596 мм
Глубина прибора	572 мм	572 мм	572 мм	572 мм
Масса прибора	43–46 кг	43–46 кг	43–48 кг	44–51 кг

Подключение к водопроводу

Холодная или горячая вода до 60 °С	G ³ / ₄ "
Допустимое давление воды в водопро- водной сети:	0,1–1,0 МПа (1–10 бар)
Макс. напор сливного насоса:	1,2 м

Подключение к электросети

Сведения об электрическом подключе-
нии приведены на заводской табличке.

- ▶ Откройте дверцу прибора.
 - Заводская табличка находится у ле-
вого края камеры.

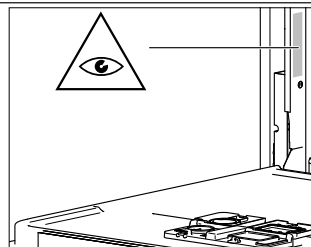

Окружающие условия

Минимальная температура окружающей
среды +10 °С

Гарантия

Гарантия производителя составляет 24 месяца с момента ввода прибора в эксплуа-
тацию.

14.1 Концепция безопасности

Пока подается электропитание, прибор контролируется электронной системой
управления. Оповещение об обнаруженных неисправностях выполняется с помощью
сообщений.

14.2 Защита от протечек



Защита от протечек перестает действовать при перебое в электропитании. Закрывайте кран подачи воды, если предполагаются длительные перерывы в работе.

Электронная система управления контролирует уровень воды в приборе. При неисправности включается сливной насос и блокируется подача воды.

14.3 Информация о продукте согласно Распоряжению ЕС 2019/2017

- ▶ Обозначение «Тип» указано (см. страницу 71) на заводской табличке.
- ▶ Технический паспорт соответствующего изделия также можно найти на сайте www.vzug.com.

14.4 Сведения для контрольных инстанций

Сведения для контрольных инстанций можно посмотреть в Интернете: www.vzug.com/testinstitute.

14.5 Измерение уровня шума

См. главу «Сведения для контрольных инстанций».

15 Утилизация

15.1 Упаковка



Детям ни в коем случае нельзя играть с упаковочным материалом (опасность травм и удушья). Храните упаковочный материал в безопасном месте или утилизируйте его согласно действующим предписаниям по охране окружающей среды.

15.2 Безопасность

Прибор следует сделать непригодным для эксплуатации, чтобы избежать несчастных случаев, вызванных неправильным использованием (например, в случае играющих детей):



- ▶ отсоединить прибор от электросети. Отсоединение стационарно установленного прибора должно осуществляться квалифицированным электриком. Затем обрезать сетевой кабель прибора.
- ▶ Снимите запор дверцы или исключите возможность его использования.

15.3 Утилизация



-  Символ «перечеркнутый мусорный бак» означает, что отработанные электрические и электронные приборы необходимо утилизировать отдельно (WEEE, Директива ЕС об утилизации электрического и электронного оборудования). Такие приборы могут содержать опасные для человека и окружающей среды вещества.
- Эти приборы необходимо утилизировать в специально отведенных пунктах сбора для переработки электрического и электронного оборудования. Их нельзя утилизировать вместе с несортированными бытовыми отходами. Тем самым вы вносите свой вклад в защиту ресурсов и окружающей среды.
- За дополнительной информацией обращайтесь в местные органы власти.

Адреса импортеров

			
AU/NZ	V-ZUG Australia Pty. Ltd. 2/796 High Street Kew East 3102, VIC AUSTRALIA	LB	Kitchen Avenue SAL Mirna El Chalouhi Highway Wakim Bldg, Jdeihah Beirut LEBANON
CN	V-ZUG (Shanghai) Domestic Appliance Co. Ltd. Raffles City Changning Office Tower 3 No. 1139 Changning Road 200051 Shanghai CHINA	RU	ООО «ХОМТЕК» ул. Дубининская, 57, корпус 1 113054 Москва Российская Федерация
AT/BE/ DK/DE/ ES/FR/ NO/NL/ LU/SE	V-ZUG Europe BV Evolis 102 8530 Harelbeke BELGIUM	SG	V-ZUG Singapore Pte. Ltd. 6 Scotts Road Scotts Square #03-11/12/13 228209 Singapore SINGAPORE
GB/IE	V-ZUG UK Ltd. 27 Wigmore Street London W1U 1PN GREAT BRITAIN	TH	V-ZUG (Thailand) Ltd. 140/36, 17th Floor ITF Tower, Silom Road Suriyawong Sub-district Bangrak District Bangkok 10500 THAILAND
HK/MO	V-ZUG Hong Kong Co. Ltd. 12/F, 8 Russell Street Causeway Bay HONG KONG	TR	GÜRELLER Anchor Sit.3A/1-2 Çayyolu 06690 ÇANKAYA/ANKARA TURKEY
IT	Frigo 2000 S.p.A Viale Fulvio Testi 125 20092 Cinisello Balsamo (Milano) ITALY	UA	Приватне підприємство «Стіріон» (корпорація МИПС) Вулиця Осипова, 37 65012 Одеса УКРАЇНА
IL	Digital Kitchen Hataarucha 3 6350903 Tel Aviv ISRAEL	VN	V-ZUG VIETNAM COMPANY LTD. 21st Floor, Saigon Centre, 67 Le Loi Ben Nghe Ward, District 1 Ho Chi Minh City, 700000 VIETNAM

16 Предметный указатель

Символы

«Стаканы Держатели для стаканов».....	26
All in 1.....	18, 33
Активирование.....	43
Деактивирование.....	43
Система экономии.....	47
Easy-шпильки.....	22, 25, 60
Eco.....	15
EcoManagement.....	12, 18
Активирование.....	47
Деактивирование.....	47
Индикация.....	44
FunctionLight.....	11, 13
Активирование.....	47
Деактивирование.....	47
V-ZUG-Home.....	44, 47

А

Автом. открывание дверцы.....	47
Автоматическая.....	16
Адреса импортеров.....	64

Б

Бережная	
Сбережение энергии.....	17
Стекло.....	16
Блокировка клавиш.....	18
Активирование.....	42
Деактивирование.....	43
Разблокировка.....	42

В

Верхний лоток.....	11
--------------------	----

Г

Гарантия.....	61
Гигиена прибора.....	17
Громкость.....	45

Д

Дверца прибора.....	11
Настройка веса дверцы.....	9
Очистка.....	51
Держатель для мелких предметов	60
Дисплей.....	11
Защита при вытирании.....	18
Разблокировка.....	42
Управление.....	34
Для заметок.....	68

Ё

Единица измерения температуры	46
Емкость для моющего средства	11, 33
Емкость для соли.....	11, 53
Емкость средства для блеска	11, 55

Ж

Жесткость воды.....	46
Регенерирующая соль.....	54

З

Заводская табличка.....	71
Заводские настройки.....	48
Защита при вытирании.....	18
Активирование.....	43
Звуковой сигнал.....	45

И

Интенс.опол.....	17
Интенсивная.....	16
Интенсивная сушка.....	17
Информация.....	34, 44

К

Камера.....	11
Освещение.....	46
Комбинированные моющие средства.....	33
All in 1.....	18

Л

Легкое загрязнение	
Автоматическая.....	16
Короткая.....	16

М

Моющее средство	
Выбор.....	32
Загрузка.....	33
Комбинированное.....	18

Н

Настройки пользователя.....	12, 45
Изменение.....	45
Немецкая жесткость воды.....	46
Непрерывный режим.....	34, 38
Нижний лоток.....	11
Загрузка.....	19
низкая температура.....	50
Номер модели.....	2

о	Очистка.....	51
Область применения.....	Расход электроэнергии и воды	18
Обозначение модели	Индикация.....	44
Общий расход.....	Регенирирующая соль	53
Индикация.....	Добавление.....	54
Обычное загрязнение	Расход.....	11
Есо	Ручка дверцы.....	11
Автоматическая.....		
Опции настройки.....	с	
Временное выключение.....	Сбережение энергии	17
Добавление к фаворитам	Светодиод	13
Постоянный выбор	Сервисные настройки.....	48
41, 46	Серийный номер (СН)	71
Органы управления и элементы индикации ..	Сигнал	45
11	Сигнал нажатия клавиш	45
Откидные решетки	Сильное загрязнение	
Отмена	Автоматическая.....	16
Клавиша.....	Интенсивная	16
Отсрочка старта.....	Символы	5
Программа.....	Система фильтрации.....	11, 60
Отсрочка старта.....	Очистка.....	52
Прерывание.....	Служба поддержки и сервисного	
Установка длительности.....	обслуживания.....	71
	Сообщения F и E.....	57
п	Сообщения U и E	57
Первый ввод в эксплуатацию	Сообщения A.....	56
.....	Средний расход.....	18
9	Индикация.....	44
Подключение к горячей воде	Средство для блеска	
.....	Дозирование	46
47	Загрузка	55
Подставка для столовых приборов Vario	Стаканы	
60	Размещение.....	22, 25
Показатели расхода.....	Сбережение энергии	17
15	Стекло	16
Индикация.....	Стандартная программа	15
44	Столбовые приборы	
Сброс	Лоток для столовых приборов	
47	«малый»	60
Порошок	Лоток для столовых приборов большой	
33	11, 60
Послегарантийное обслуживание	Подставка для столовых приборов Vario	
.....	60
71	Размещение.....	24, 30
Предварительное ополаскивание	Ящик для приборов.....	11
.....		
17	т	
Прибор	Таблетки	33, 34
Утилизация	Текстовая индикация	11
63	Технические вопросы	71
Программа.....	Тип.....	2
12, 15		
Выбор.....	у	
35	Указания по технике безопасности	
Длительность		
15		
Запуск		
35, 40		
Использование в непрерывном режиме		
.....		
38		
Окончание.....		
37		
Прерывание.....		
36		
Программы Sprint		
Короткая.....		
16		
Частичная загрузка		
17		
р		
Разделители.....		
60		
Разделитель		
20, 27, 28		
Распылители		
11		

Общая информация.....	5
Утилизация	63
Уход за машиной	17

Ф

Фавориты.....	39
Запуск	40
Использование в непрерывном режиме	41
Создание	40
Сохранение	34
Удаление по отдельности	34, 41
Удалить все	48
Фаренгейт	46
Французская жесткость воды	46

Ц

Цельсий.....	46
--------------	----

Ч

Частичная загрузка	17
--------------------------	----

Я

Язык	45
Яркость	45

Для заметок

17 Служба поддержки и сервисного обслуживания



В главе «Устранение неисправностей» можно получить ценные указания по устранению мелких неисправностей. Таким образом, необходимость в вызове сервисного техника отпадает, и появляется возможность сэкономить на связанных с этим затратах.

Информация о гарантии, предоставляемая компанией V-ZUG, содержится на сайте www.vzug.com →Сервисное обслуживание

→Информация о гарантии. Просьба внимательно с ней ознакомиться.

Зарегистрировать свой прибор фирмы V-ZUG можно в интернете на сайте www.vzug.com →Сервисное обслуживание

→Регистрация гарантии. В случае возможных неполадок это позволит получить квалифицированную техническую поддержку в течение всего гарантийного срока. Для регистрации потребуется серийный номер (SN) и наименование прибора. Эти сведения находятся на заводской табличке прибора.

Информация о приборе:

SN: _____ Прибор: _____

Эта информация должна быть всегда под рукой в случае обращения в сервисную службу компании V-ZUG. Спасибо.

- ▶ Открыть дверцу прибора.
 - Заводская табличка находится слева на кромке резервуара.

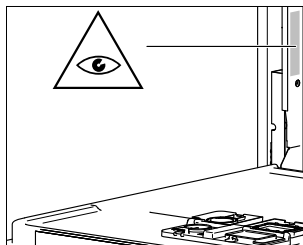

Заказ на ремонт

На сайте www.vzug.com→Сервисное обслуживание→Номер сервисной службы указан телефонный номер ближайшего к вам сервисного центра компании V-ZUG.

Технические вопросы, принадлежности, послегарантийное обслуживание

Сотрудники компании V-ZUG охотно помогут решить все организационные и технические вопросы, примут заказ на комплектующие и запасные части или проинформируют о новейших договорах на сервисное обслуживание.

Краткая инструкция

1. Открытие дверцы прибора

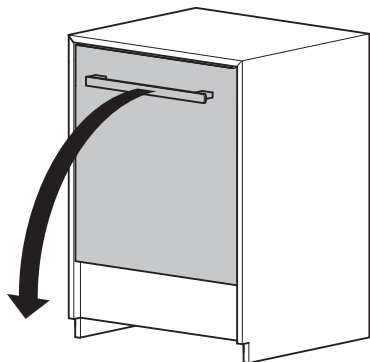

2. Размещение посуды

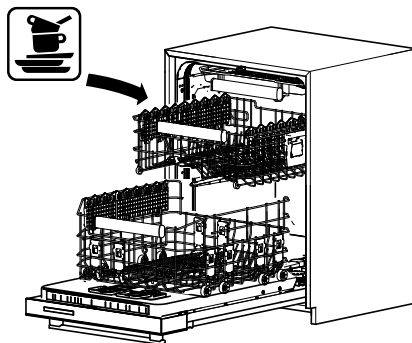

3. Добавление моющего средства

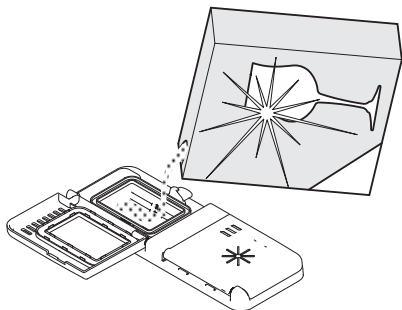

4. Выбор программы



5. Закрывание дверцы прибора:
Программа запустится

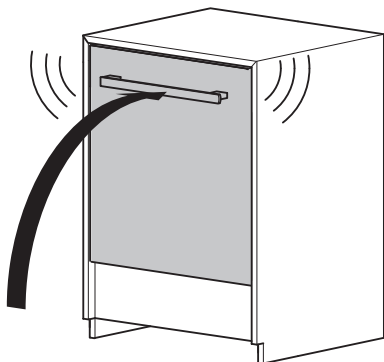

6. Окончание досушивания:
Извлечение посуды

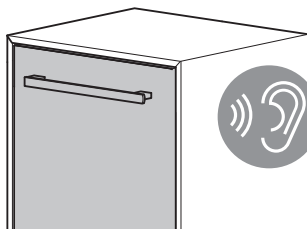

1158592-02